

【PICK UP CONTENTS】

PRO&FRがオススメ！実験レボ

コアドリルの選び方と使い方は？	783
室内用手すりシリーズに最適な下穴錐は？	788
手すり棒の切断に最適なのこ刃は？	799

身のまわり用品	ワークシューズ	768
	コンプレッションウェア・雨具	771
	工具箱	772
	ヘルメット	776
	ゴーグル・マスク・軍手	777

電動ツール	電動工具	780
	コアドリル・ホールソー	782
	ドリル	784
	ドライバービット・自在錐	792
	アタッチメント	796
	ネジとりツール・チャック・ソケット	797
	チップソー	799
	グラインダー用品	800
	エアーツール	801
		エアーパーツ・トリマー用ビット

大工・作業工具	のみ・かんな・砥石	802
	やすり・リムーバー	803
	のこぎり・カッター	804
	リフター	808
	コンベックス	810
	測定用品・レーザー距離計	811
	ハンマー・パール	814
	丸ノコガイド定規	816
	検査用道具	818
	工事用ホワイトボード	820
	レーザー墨出し器	821
	レベル・水系	822
	下地探し	824
	墨つけ・チョーク	825
	筆記用具	826
	ドライバー・レンチ・ペンチ	828

作業用品	はしご・脚立・足場台	832
	電工ドラム・延長コード	836
	現場照明・ヘッドライト	838
	トラック用品	840
	配線・事務用品	841

道具・工具

CONSTRUCTION TOOLS

NEW ITEM 2023



人気のスーパーバスケットに浅型タイプ追加。
●スーパーバスケット SB-465S

▶▶▶773



タフでフリーなおかもち型工具箱。
●タフフリー

▶▶▶773



たためるガイド定規が角度調整付きに！
●たためるエルアングルNext

▶▶▶817



スマホで見れる！Wi-Fi検査用内視鏡カメラ。
●検査用内視鏡カメラ

▶▶▶819



手のひらサイズのコンパクトレーザー墨出し器。
●グリーンレーザー墨出し器

▶▶▶822



毎日使う工具にもこだわりを！
●KUROKINシリーズ

▶▶▶829



コンパネなどの運搬に最適。折りたためる台車。
●折りたたみ台車 CAD

▶▶▶831



強い！軽い！コンパクトな踏台。
●コンパクト踏台 desta

▶▶▶832



現場作業をもっと快適、効率的に。
●脚立中空ツールバッグ

▶▶▶833



開いて全面、閉じて全方向へ照射！
●LEDパワーランプ

▶▶▶838



シンプルで使いやすい充電式ヘッドライト。
●ブライトマン

▶▶▶839



取り外してハンディにも！自立型LEDライト。
●ギドライト

▶▶▶839

最新情報は
こちらから



道具・工具

身のまわり用品

電動ツール

大工・作業工具

作業用品

パリアフリー

金物

接着・テープ・

清掃・補修

水まわり

防犯

耐震・防災

収納・内装

ペット用品

建築資材

道具・工具

お役立ち

コーナー

豆知識

ご利用方法

シューズ内の熱気を逃がし、足元を快適にキープ。 ※同メーカー比

傷みやすいつま先を耐久性のある人工皮革で補強。

すり減りやすい履き口(内側)に人工皮革を使用。メッシュに比べて丈夫!

抗菌防臭加工メッシュ使用のインソール搭載。

夜間の作業に光を反射する再帰反射材を採用。

通気の常識が変わる。

ALMIGHTY VH11L

ソールにミズノ独自の「インタークール構造」を採用
8つの通気孔によってシューズ内の空気を外に排出

踵部には“セル構造”ミッドソールを採用してクッション性向上。

六角形のアウトソールパターンにより優れた耐滑性を実現。

突起部分がスリップサインと同じ高さまですり減ったら買い替えの目安(2か所あり)

※通気性を重視した設計を採用しているため、ソール通気孔から靴内に水が浸入することや、ソール通気孔へ小石などの固形物が詰まる恐れがあります。あらかじめご了承ください。

①ブルー×ホワイト



②ブラック×ダークシルバー

③カーキ×シルバー



ミズノ オールマイティVH11L

色	サイズ(cm)	商品コード	価格
① ブルー×ホワイト	26.0	782-0161	1足 オープン価格
	26.5	782-0162	
	27.0	782-0163	
	27.5	782-0164	
② ブラック×ダークシルバー	26.0	782-0151	
	26.5	782-0152	
	27.0	782-0153	
	27.5	782-0154	
③ カーキ×シルバー	26.0	782-0171	
	26.5	782-0172	
	27.0	782-0173	
	27.5	782-0174	

●材質: 甲材/人工皮革・合成繊維、底材/ゴム ●質量: 約370g(26.0cm片方)
●シューレース長さ: 約110cm ●サイズ: 26.0~27.5cm(EEE)
●JSAA規格 A種 編物製 フロスニーカー

クッション性と安定性を両立! FOAM WAVEを搭載。

- 2層の硬度の異なるフォームを波型形状に重ね合わせたミズノウェーブ構造(FOAM WAVE)。安定性とクッション性を実現します。
- 土踏まず部分のアーチサポートと足にフィットする立体設計で、アーチを支えて足への負担を軽減する、インソールを搭載。
- すり減りやすい履き口(内側)に人工皮革を使用。メッシュに比べて丈夫です。

上部

ソフトな接地感を実現するために「柔らかさ」を追い求めたミッドソール素材「U4icX」。

下部

左右の安定性を保つしっかりとした素材。

①ブラック×ホワイト

②イエロー×ブラック

ミズノ オールマイティHW11L

色	サイズ(cm)	商品コード	価格
① ブラック×ホワイト	26.0	782-0401	1足 オープン価格
	26.5	782-0402	
	27.0	782-0403	
	27.5	782-0404	
② イエロー×ブラック	26.0	782-0411	
	26.5	782-0412	
	27.0	782-0413	
	27.5	782-0414	

●材質: 甲材/人工皮革・合成繊維、底材/ゴム ●質量: 約395g(26.0cm片方)
●シューレース長さ: 約110cm ●サイズ: 26.0~27.5cm(EEE)
●JSAA規格 A種 人工皮革製 フロスニーカー



足が喜ぶ、この軽さ。



ペロ(上部)に靴紐が収納でき
ほどけにくく、作業中に紐が
巻き込まれにくい。

夜間作業時に光を反射する
再帰反射材を採用。



①ホワイト×ネイビー

②ブラック×ダークシルバー



- クッション性が高く、耐滑性に優れたソール。
- 擦り減りやすい履き口(内側)に人工皮革を使用。メッシュに比べて丈夫です。
- 傷みやすいつま先を耐久性のある人工皮革で補強。
- シューズサイドにメッシュを使用し、長時間動き続ける足元に通気性をプラス。

ミズノ オールマイティLSII11L

色	サイズ(cm)	商品コード	価格
① ホワイト × ネイビー	26.0	782-0241	1足 オープン価格
	26.5	782-0242	
	27.0	782-0243	
	27.5	782-0244	
② ブラック × ダークシルバー	26.0	782-0251	
	26.5	782-0252	
	27.0	782-0253	
	27.5	782-0254	

- 材質: 甲材/人工皮革・合成繊維、底材/ゴム ●質量: 約350g(26.0cm片方)
- シューレース長さ: 約110cm(27.5cmは約120cm) ●サイズ: 26.0~27.5cm(EEE)
- JSAA規格 A種 人工皮革製 プロスニーカー



先芯回りとサイドにメッシュを使用し通気性アップ。



①オレンジ×シルバー×ネイビー



- 白いソール(表底)で床への色付着を軽減!
- つま先を保護するために樹脂製先芯を使用。
- 先芯回りとサイドに耐久性のあるメッシュを使用。

ミズノ オールマイティVS

色	サイズ(cm)	商品コード	価格
① オレンジ × シルバー × ネイビー	26.0	782-0311	1足 オープン価格
	26.5	782-0312	
	27.0	782-0313	
	27.5	782-0314	
② イエロー × シルバー × グリーン	26.0	782-0301	
	26.5	782-0302	
	27.0	782-0303	
	27.5	782-0304	

- 材質: 甲材/人工皮革・合成繊維、底材/合成底 ●質量: 約345g(26.0cm片方)
- シューレース長さ: 約120cm ●サイズ: 26.0~27.5cm(EEE)
- JSAA規格 A種 人工皮革製 プロスニーカー



プロテクティブスニーカー
プロテクティブスニーカー規格
型式認定合格品

公益社団法人日本保安用品協会(略称:JSAA)制定のプロテクティブスニーカー規格に定める一定の安全性能や耐久性を備えるスニーカータイプの作業靴で、JSAA規格認定品として品質を保証しています。
※ミズノワークシューズは普通作業用(A種)認定品になります。



スポーツバッグのノウハウがここに! 「機能性」「耐久性」を追求した工具袋。



ミズノ 工具袋(2段) 782-1042

1個 オープン価格
●材質: ポリエステル(裏加工PU)
●サイズ: L170×W100×H230mm



ミズノ 工具差し(4丁) 782-1041

1個 オープン価格
●材質: ポリエステル(裏加工PU)
●サイズ: L140×W60×H230mm



ミズノ ジッパーバッグ 782-1051

1個 オープン価格
●材質: ポリエステル(裏加工PU)
●サイズ: L160×H200mm

最新情報は
こちらから



道具・工具

身のまわり用品

電動ツール

大工・作業工具

作業用品

パリアフリー

金物

接着・テープ・

清掃・補修

水まわり

防犯

耐震・防災

収納・内装

ペット用品

建築資材

道具・工具

お役立ち

コーナー

豆知識

ご利用方法



工具を除く個人装備をたっぷり収納、 オールインバックパック



ヘルメット収納
専用スペース



底部分に
シューズ収納も



リフレクターテープ付



ハンギング
フック付

背面芯材入り
でしっかり



40Lの
大容量収納

ミズノ
ワーキングバックパック 40L
782-1061

1個 **オープン価格**

- サイズ: 約L340×W220×H570mm
- 容量: 約40L
- 材質: ナイロン(裏加工PU)、合成皮革(PU)
- 色: ブラック



骨盤をしっかり固定、 腰がラクに、動きがラクに。

- 軽い力で驚きの固定力。
- 細幅だから、前かがみでも邪魔になりにくい。
- 長時間の運転で腰が辛い方にもおすすめです。



ミズノ 腰部骨盤ベルト〈ノーマルタイプ〉

サイズ	商品コード	価格
M-L	782-1013	1本 オープン価格
LL	782-1014	

- 骨盤周囲サイズ: M-L/75~95cm、LL/95~115cm
- 材質: ナイロン、ポリエステル、ポリウレタン ●色: ブラック



仕様変更

動きを妨げないピンポイント圧迫。



細幅だから前かがみでも邪魔になりにくい。



高耐ラバー採用で 破れにくい。

仕様変更



ミズノ
ワークグラブ 耐久ラバータイプ
782-0502

1双 **オープン価格**

- サイズ: L ●色: ブラック×パープル
- 材質: 拳部/天然ゴム、甲部/ナイロン



ひざをついての 作業におすすめ。

クロロプレンゴムを採用
ズレにくい設計



繰り返しの強い
ゴムを採用



ミズノ
膝あて ソフトタイプ
782-1021

1個 **オープン価格**

- サイズ: フリー
- 材質: 表地/合成皮革(PU)、芯/EVA



夏、冬、無敵。オールシーズン対応コンプレッションウエア! NEW



新次元繊維“Outlast”

アメリカ NASA のために開発されたアウトラストは、暑い、寒い、を快適にコントロールする温度調節素材です。繊維に組み込まれた相変換物質「パラフィンワックス」が、温度の変化に反応し、暑いときは溶けて吸熱し涼しく、寒いときは固まって放熱し暖めます。人が快適だと感じる表面温度(31℃~33℃)をキープしようとする働きをします。

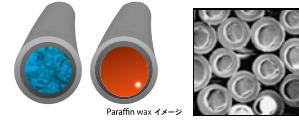

暑い時 >>> 吸熱 >>> 涼しく
寒い時 >>> 放熱 >>> 暖かく

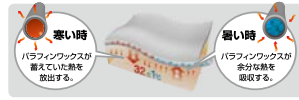

- 適度な締め付けと縦にも横にも伸縮するストレッチ素材を使用することで、身体にフィットし、動きをサポートします。
- 首まわりと脇部分に、消臭系コアーミシン糸スイトールC®を使用しています。

おたふく手袋 オーバーザファンクション ロングスリーブクルーネックシャツ

商品コード	サイズ	適応胸囲(cm)	価格
630-1056	M	88~96	1着 オープン価格
630-1057	L	96~104	
630-1058	LL	104~112	

●材質: ポリエステル55%、複合繊維30%(ポリエステル、ポリプロピレン)、ポリウレタン15% ●色: ブラック

雨に負けない、「普段着できるカッコイイ合羽」。

- 軽量かつムレにくい透湿素材を使用し、大雨でも耐えうる高性能防水性を備えています。
- 耐水圧: 10,000mmH²O、透湿度: 3,000g/m²-24h



おたふく手袋 フーバーレインジャケット/フルオーバー

商品コード	サイズ	適応身長(cm)	価格
630-1061	M	160~170	1着 6,280円 (税抜き)
630-1062	L	170~180	
630-1063	LL	175~185	

●材質: ナイロン100%(ポリウレタン透湿コーティング) ●色: キャメル ●付属品: 防水収納バッグ

おたふく手袋 フーバーレインパンツ/ジョガー

商品コード	サイズ	適応腰圍(cm)	価格
630-1071	M	72~80	1着 5,380円 (税抜き)
630-1072	L	78~88	
630-1073	LL	86~96	

●材質: ナイロン100%(ポリウレタン透湿コーティング) ●色: ブラック ●付属品: 防水収納バッグ

高い耐久性を追求した、補強型レインスーツ。

- 高い耐久性を誇るオックスフォードを要所に使用。ハードなシーンによる擦れをガードします。
- さわやか総裏メッシュ。
- 耐水圧: 20,000mmH²O



オレンジ

ダークグレー

おたふく手袋 レインファクトリー ハードタイプ RF-12

商品コード	サイズ	色	価格
630-1043	L	オレンジ	1着 7,980円 (税抜き)
630-1044	LL		
630-1041	L	ダークグレー	
630-1042	LL		

●材質: 表/ナイロン100%(PVCコーティング)、裏/ポリエステル100%(メッシュ)

風や汚れをガードする、撥水加工付ヤッケ。

- 便利な上下バラ売り!



おたふく手袋 レインファクトリー ポリヤッケ/パンツ

商品コード	サイズ	タイプ	品番	価格
630-1032	L	ヤッケ	RF-21	1着 1,060円 (税抜き)
630-1031	LL			
630-1035	L	パンツ	RF-22	1着 880円 (税抜き)
630-1034	LL			

●色: ブラック ●材質: ポリエステル100% ●撥水加工

納得の収納力！出し入れしやすいフルオープンタイプ。



TB-4525



TB-3520

■ツールバッグが肩掛けできるストラップ。



持ち運びやすく握りやすいパイプハンドル



ノコギリ収納専用ポケット



コンパクトホルダー付き



トップ工業 ツールバッグ

商品コード	品番	サイズ	価格
661-0612	TB-4525	高さ340×幅470×奥行280mm	1個 12,000円(税抜き)
661-0611	TB-3520	高さ320×幅380×奥行240mm	1個 9,000円(税抜き)

●材質:生地/ポリエステル、金具/鉄

トップ工業

ツールバッグ用ショルダーストラップ

商品コード	品番	価格
661-0613	TB-S	1個 1,500円(税抜き)

●材質:生地/ポリエステル、金具/鉄 ●重量:130g
●サイズ:ベルト部全長750~1200×幅40mm

フタ付でスッキリ！ 鮮やかなFRブルー。

- 耐久性・機能性バツグン！
- 使いやすい大容量ベストサイズ。



ロゴ拡大

便利な内側ポケットは
大小10か所！



マツ六
FRオリジナルツールバッグ
309-0060 TBT-4200
1個 オープン価格
●材質:高品質ポリエステル、PVC、エフトロン、発泡ポリエチレン
●サイズ:L415×W205×H280mm



使いやすい 多機能ポケット配置！

- 出し入れ便利なフルオープンタイプ。
- 収納に便利なホルダー付。



ロゴ拡大



マツ六
FRオリジナルツールバッグ
309-0012 MB-360U
1個 オープン価格
●材質:高品質ポリエステル
●サイズ:L360×W210×H295mm

便利なマルチタイプ。

- 落下防止コード等でジョイントできるアイレット付。
- 高品質ポリエステル使用で軽くて使いやすい。

折鋸、ミゼットカッター、モンキーなどに



使用例

マツ六
FRオリジナル ツールホルダー
309-0516 MH-86
1個 オープン価格
●材質:表面/高品質ポリエステル、PVC
●サイズ:W95×H250mm

コンパクトサイズで 充実の収納力！

- 開閉しやすいWファスナー。
- フルオープンで使いやすい！
- 多目的に使える背面ポケット。
- ショルダーベルト付。



内ポケット付



小さめ！

リングスター
ツールバッグテストグリーン
309-0053 TBT-3300
1個 オープン価格
●材質:高品質ポリエステル、PVC、エフトロン、発泡ポリエチレン
●サイズ:L330×W230×H230mm

最新情報は
こちらから



道具・工具

身のまわり用品

電動ツール

大工・作業工具

作業用品

パリアフリー

金物

接着・テープ・
清掃・補修

水まわり

防犯

耐震・防災

収納・内装

ペット用品

建築資材

道具・工具

お役立ち
コーナー

豆知識

ご利用方法

こんなの欲しかった! 道具用の「カゴ」。

NEW
サイズ追加SB-465
レギュラーサイズSB-560
ロングサイズSB-465S
浅型サイズ徳用ビス箱
が入ります。

充電式クリーナー収納 OK!

- もちろん強度はプロ仕様。
- 収納時でも積み重ね可能です。

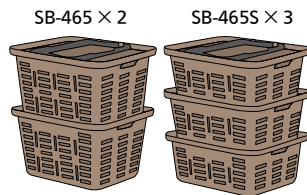
SB-465Sは
SB-465の2/3の高さ

同じ高さ

リングスター スーパーバケット

商品コード	品番	色	価格
309-0141	SB-465	レッド	1個 オープン価格
309-0140		グリーン	
309-0146	SB-560	レッド	1個 オープン価格
309-0145		グリーン	
309-0143	SB-465S	レッド	1個 オープン価格
309-0142		グリーン	
309-0144		ブラウン	

- 材質: 高耐衝撃性コーポリマー樹脂
- サイズ(外寸): SB-465/L465×H280×W385mm
SB-560/L560×H295×W220mm
SB-465S/L465×H185×W385mm

最新情報は
こちらから

道具・工具

“タフ”で“フリー”なおかもち型工具箱。

- 軽くて持ち運びが簡単。
- 便利な収納ポケット配置。

NEW



グリーン



ブラウン

小分け収納スペース 6箇所

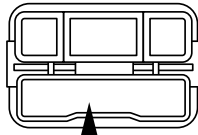

最長約400mmの物を収納できます



- SB-465・SB-465Sと積み重ねできます。



収納時

積み重ね可能



リングスター タフリー

商品コード	品番	色	価格
309-0520	TH-465	グリーン	1個 オープン価格
309-0521		ブラウン	

- 材質: ポリプロピレン(高耐衝撃性コーポリマー)
- サイズ(外寸): L461×W300×H170mm

職人さんも納得の大容量収納。

- 出し入れしやすいフルオープンタイプ!
- しわになりにくく、型崩れを防ぎます。
- 移動に便利な2WAYショルダー付!



小物収納用の内ポケット

チップソー等が収納可能な
ポケット付きリングスター
Mr. ツールバッグ

309-0020 MB-4500

1個 オープン価格

- 材質: 高品質ポリエステル
- サイズ: L455×W200×H300mm

折りたたみOKでコンパクト!

- 丈夫な4面補強入です。
- 収納に便利な内・外ポケット計10個付。
- 数秒で組立てOK!
たためばコンパクトに。



ベストサイズの収納スペース



たためばこんなにコンパクト!



リングスター

3D(スリーディー)バッグ レッド
309-0040 RD-435

1個 オープン価格

- 材質: ポリエステル、ポリプロピレン、エフトロン、強化プラスチック
- サイズ: L435×H235×W200mm

身のまわり用品

電動ツール

大工・作業工具

作業用品

バリアフリー

金物

接着・テープ・

清掃・補修

水まわり

防犯

耐震・防災

収納・内装

ペット用品

建築資材

道具・工具

お役立ち

コーナー

豆知識

ご利用方法

片手で簡単! オープン&クローズ。

- 片手で(手袋装着でも)開け閉めできます。
- 蓋部リブと中皿仕切板の連動で、小物が混ざりません。



リングスター
スピーディボックス ブルー
309-0070 SDB-475
1個 オープン価格
●材質:高耐久衝撃性コーポリマー樹脂
●サイズ:L475×W280×H220mm

丸ノコまるごと、水平収納OK!

- 中皿をひっくり返すと、丸ノコを水平収納可能な台座になります。
- 165~190mmの丸ノコサイズに対応。
- 出し入れしやすいWオープンタイプ。前後どちらでも開閉OKです。
- イスとしても使用できる強度です。



リングスター
ドカット レッド/ブラック
309-0210 D-4700
1個 オープン価格
●材質:高耐久衝撃性コーポリマー樹脂
●サイズ(外寸):L465×W333×H322mm

仕切り板と小箱で思い通りに大容量収納!

- 7mmピッチで収納スペースを仕切れます。(仕切り板15枚付)
- 仕分けに便利なSPボックス各1コ付。
- 開け方を選べる2WAYオープン式



倒した状態から蓋を閉める場合、蓋を95°の状態から右側にスライドしてから閉めて下さい。

がっちり
スタッキングも
OK!



リングスター
リムーバブルパーツケース
309-0150 RVP-4500
1個 オープン価格
●材質:本体/高耐久衝撃性コーポリマー、ハンドル/高耐久衝撃性ABS樹脂
●サイズ:L477×W293×H85mm

必要分の工具を入れて現場へ移動!

- 使いやすい7ポケット。
- コンパクトながら、驚きの収納力。

駐車場の遠い現場で
重宝します!



リングスター
Mr.チョイスバッグ
309-0030 CB-300
1個 オープン価格
●材質:高品質ポリエステル、PVC
●サイズ:L300×W160×H250mm

ビス徳用箱が スッポリ入る



- 引張りに強いハンドル。
- 取外し可能なワンタッチ開閉フタ。



リングスター
Mr.ビス
309-0350 B-170
1個 530円(税抜き)
●材質:コーポリマー●サイズ:L171×W171×H161mm

7mmピッチで微細な 収納スペースを作れます。



- 細かい部品は細かい仕切で収納!
- 深底タイプで収納力抜群!

便利な新機能

ハンドルをスライドしてフタをロック!



リングスター
スーパーピッチディープ
309-0120 SP-3400DD
1個 オープン価格
●サイズ:L342×W290×H90mm
●付属品:仕切板12枚付

先端工具が分別できて、探しやすい!

- 衝撃に強いブロック材を採用。
- 内寸法120mmが先端工具にジャストサイズ!
- ふたを取りはずすこともできます。

左右どちらからでも開く!



こんなに沢山はいます!



リングスター
スーパーピッチL&R SENTAN
309-0130 IPW-1510
1個 オープン価格
●材質:本体/高耐久衝撃性コーポリマー、バックル/ABS
●サイズ(外寸):L200×W153×H40mm

最新情報は
こちらから



道具・工具

身のまわり用品

電動ツール

大工・作業工具

作業用品

パリアフリー

金物

接着・テープ・
清掃・補修

水まわり

防犯

耐震・防災

収納・内装

ペット用品

建築資材

道具・工具

お役立ち
コーナー

豆知識

ご利用方法

最新情報は
こちらから



道具・工具

身のまわり用品

電動ツール

大工・作業工具

作業用品

パリアフリー

金物

接着・テープ・
清掃・補修

水まわり

防犯

耐震・防災

収納・内装

ペット用品

建築資材

道具・工具

お役立ち

コーナー

豆知識

ご利用方法

ドリル屋が考えた収納かばん。

- デニム素材を使用した、コンパクトで丈夫な収納かばんです。
- 大工道具袋で定番の巻巻き。そのロール式を採用しました。
- ドリルビットの刃先の保護、もらいサビの防止にもなります。
- 2ヶ所のハトメを使って壁掛けにも対応できます。

短いドリルの収納に
便利なミニサイズ!



使用例



(単位:mm)

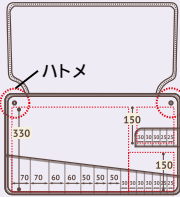

使用例



(単位:mm)

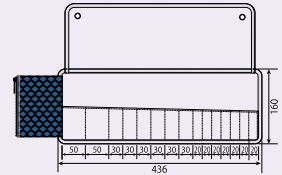

スターエム
ドリルロールバッグ
228-2371

1個 3,500円(税抜き)

- 材質:デニム+ポリウレタン, ポリエステル, ナイロン
- 重量:388g



スターエム
ドリルロールバッグミニ
228-2372

1個 2,000円(税抜き)

- 材質:デニム+ポリウレタン, ポリエステル, ナイロン
- 重量:119g

駐車場から現場への移動に。

- 便利な長めの手提げショルダータイプ。



折りたたむと超コンパクト

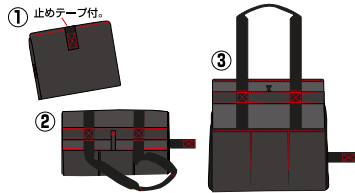

リングスター
ワン・ツー・スリー・ツールバッグ
309-0056 T-400S

1個 オープン価格

- 材質:高品質ポリエステル
- サイズ:L400×W270×H400mm

テープを腰にぶらさげて移動。

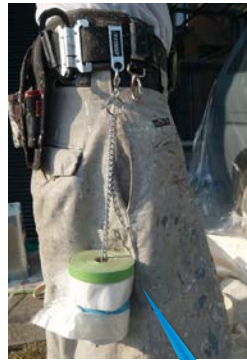

もう
なくさない!

TF-1
マスキングテープ用
(φ32まで)



TF-2
巻きテープ用
(φ76まで)

土牛産業 テープフック

商品コード	品番	全重量	価格
228-0781	TF-1	80g	1本 1,220円
228-0782	TF-2	90g	(税抜き)

●全長:430mm ●静荷重500gまで

ドリルビットは、出番までここで待機。



ブラック ブルー レッド

- 鉄工ドリル・下穴錐などの錐先がすっぽり収納できます。
- 錐先が足に刺さったり、化粧材にキズが付くなどのトラブルを防止します。
- 錐の着脱も簡単!
- ソケットにはエラストマーを採用し、より化粧材にキズが付きにくくしました。

スターエム No.5011 ドリルホルダー

商品コード	色	価格
228-2261	ブラック	1本 1,200円 (税抜き)
228-2262	ブルー	
228-2263	レッド	

●全長:130mm ●ドリル径:7mm・全長125mmまでの6.35mm六角軸対応

先端工具や鍵、小物が使いたい時にパッと使える!



ベルトループ
などに引っ掛け
られます。
ESH-BN
(ナスカン付)



ブルー レッド ブラック

- 6.35mmシャンクのソケットなどが携帯できる便利なソケットホルダーです。
- ローレット付カラーをスライドさせることで着脱がスムーズに行えます。
- ナスカン付は腰ベルトループ等に直接掛けて使えます。

トップ工業 携帯用ソケットホルダー

種類	色	商品コード	品番	価格
ナスカン 付き	ブルー	661-0221	ESH-BN	1個 1,750円 (税抜き)
	レッド	661-0223	ESH-RN	
	ブラック	661-0225	ESH-BKN	

ヘルメット

シールドレンズが帽体内にカシャッと収納できる!



出し入れ OK!

- 幅の広いハードコーティング加工シールドレンズ。
- ひさしにはキズが付きにくい特殊コーティング加工。紫外線も99.9%カットします。
- 消臭加工素材を採用した内装とアゴヒモ(帯電防止糸のステッチ入り)。
- 帽体は帯電処理されており、ほこりがつきにくくなっています。

トーヨーセフティー
シールドレンズ付きヘルメット ヴェンティープラス
557-0076 No.391F-S-C

1個 7,200円(税抜き)

●材質:帽体/ABS樹脂、ひさし・通気孔カバー・シールドレンズ/ポリカーボネート樹脂●サイズ:53~62cm●ひさし長さ:約33mm●重量:約544g

墜落時保護用

飛来・落下物用

(スチロールライナー入)

通気孔従来品の約2.4倍!

- 空気を多く取入れ、蒸れた空気を素早く排出!
- 悪臭の発生を抑える消臭加工材を各部に採用。
- 透明ひさしは紫外線99.9%カット。
- 厚生労働省保護帽検定合格品。



トーヨーセフティー
通気孔付きヘルメット ヴェンティーネオ
557-0074 No.393F-S

墜落時保護用

飛来・落下物用

(スチロールライナー入)

1個 5,000円(税抜き)

●材質:帽体/ABS樹脂、ひさし/ポリカーボネート樹脂
●サイズ:53~62cm●ひさし長さ:約33mm●重量:約464g

「風を感じる」ヘルメット!

- 蒸れを防止する通気孔カバーがヘルメット内の通気性をアップ。
- 消臭加工素材を採用した内装とアゴヒモ。
- 視野を広げる透明ひさし。
- 厚生労働省保護帽検定合格品。



トーヨーセフティー
通気孔付きヘルメット ヴェンティー
557-0073 No.390F-OTSS

1個 5,500円(税抜き)

●材質:帽体/熱可塑性ABS樹脂、ひさし・通気孔カバー/ポリカーボネート樹脂●サイズ:53~62cm●ひさし長さ:約40mm●重量:約440g

墜落時保護用

飛来・落下物用

(スチロールライナー入)

上を向いて仕事!見やすい透明ひさし付。

- ひさしは傷が付きにくいハードコーティング加工。紫外線を99.9%カット!
- ヘルメットを被ったままサイズが簡単に調節できるOT内装。
- ほこりがつきにくい、帯電防止処理。
- 厚生労働省保護帽検定合格品。



墜落時保護用

飛来・落下物用

(スチロールライナー入)

トーヨーセフティー
ひさし透明ヘルメット
557-0072 No.370F-OT-S

1個 4,200円(税抜き)

●材質:帽体/熱可塑性ABS樹脂、ひさし/PC樹脂●色:白●サイズ:53~62cm●ひさし長さ:約50mm●製品重量:約410g

ほこりがつきにくい帯電防止処理!

- 軽量化を追求し、安全を確保するためにヘルメット頂部に補強リブ(凸)を設けています。
- 厚生労働省保護帽検定合格品。
- ほこりがつきにくい帯電防止処理をしています。



電気用

飛来・落下物用

(墜落時保護用ではありません。)

トーヨーセフティー
ヘルメット
557-0070 No.170

1個 2,300円(税抜き)

●材質:熱可塑性ABS樹脂●サイズ:53~61cm●ひさし長さ:約40mm●重量:約342g

通気孔付きで不快な蒸れを発散。

- ヘルメットを被ったままサイズ合わせが簡単な、ワンタッチOT内装。
- とても軽い穴あきタイプ。
- 熱に強いFRP樹脂製。



墜落時保護用

飛来・落下物用

(電気作業には使用しないでください。)

トーヨーセフティー
ヘルメット(スチロールライナー入・OT内装)
557-0071 No.260F-OT

1個 5,500円(税抜き)

●材質:熱硬化性FRP樹脂●サイズ:53~62cm●ひさし長さ:45mm●重量:約364g

最新情報は
こちらから

道具・工具

身のまわり用品

電動ツール

大工・作業工具

作業用品

パリアフリー

金物

接着・テープ・

清掃・補修

水まわり

防犯

耐震・防災

収納・内装

ペット用品

建築資材

道具・工具

お役立ち

コーナー

豆知識

ご利用方法

ヘルメットに鉛筆やボールペンが簡単にはさめます。 ■ヘルメットの形状にあわせた3タイプがあります。 ■TOYO以外のヘルメットにも取付けができます。

ミノ付きヘルメット用
(No.390F-OTSS, No.391F-S-C, No.393F-S
に適合)



ミノ付きヘルメット用
(No.170, No.370F-OT-Sに適合)



ミノなしヘルメット用
(No.260F-OTに適合)



トヨーセフティー 差し込み式ペンホルダー

商品コード	品番	価格
557-0062	No.73-OK (No.390F-OTSS, 391F-S-C, 393F-S用)	1個 500円 (税抜き)
557-0060	No.73-T (No.170, 370F-OT-S用)	1個 420円 (税抜き)
557-0061	No.73-S (No.260F-OT用)	1個 420円 (税抜き)

※ご注文の際、品番をお間違えないようにしてください。
※一部取付けできないヘルメットがあります。

屋根裏工事など両手が必要な作業に!



角度変更OK!

- ヘルメットのひさしに取付けて使えます。
- 驚異の明るさ20,000mcd!
- 押しボタン式で操作が簡単です。
- 角度が自由に変えられます。
- 連続点灯約10時間。



90°回転OK!

トヨーセフティー

バイザーライト

557-0075 No.47DX

1台 2,200円 (税抜き)

- 電源: ボタン電池CR2032×2個(モニター電池2個付)
- 連続点灯時間: 約10時間
- ワット数: 0.3W/約20000mcd
- サイズ: W92×D56×H24mm(クリップ除く)
- 重量: 約32g (電池込約37g)

ゴーグル

最近、図面が読みにくくなってませんか?

- 見づらくなった手元を見やすくする、老眼レンズを使用した防じんメガネです。



サイドカバーが横からの粉じん侵入をカット!

ハードコーティング処理度付レンズ

トヨーセフティー 老眼用レンズ付き防じんメガネ No.1352

商品コード	度数	価格
557-0201	+1.0	1個 3,400円 (税抜き)
557-0202	+1.5	
557-0203	+2.0	
557-0204	+2.5	

●材質: フレーム・つる/ナイロン、側板/塩ビ、レンズ/ポリカーボネート ●フレーム色: グレー

キズがつきにくく、曇りにくい!

- くもり止め加工付。
- フィット感、機能性も抜群です。



トヨーセフティー 防じんメガネ

557-0085 No.1341-C

1個 2,400円 (税抜き)

●製品重量: 約29g

特殊な加工により、くもり止め効果抜群!

- 視野ひろびろワイドタイプ。



JIS規格品

くもり止め加工付

眼鏡ツル用のみぞ付

トヨーセフティー

防じんメガネ ゴグル型

557-0081 No.1290

1個 1,700円 (税抜き)

- 材質: フレーム/軟質塩化ビニル、レンズ/セルロース0.8mm厚 ●フレーム色: 透明
- くもり止め加工処理レンズ
- 製品重量: 約80g

アスベスト除去作業対応。

- フィット感抜群のソフトフレーム使用。
- メガネをかけたままでも使用できます。
- 空気抜き用の孔がなくても曇りにくい。



JIS規格品

※半面形防じんマスクと併用してください。

トヨーセフティー

アスベスト作業用防じんメガネ

557-0083 No.1220

1個 1,600円 (税抜き)

- 材質: フレーム/軟質塩化ビニル、レンズ/ポリカーボネート0.8mm厚 ●フレーム: 透明
- 製品重量: 約58g

マスク

解体作業の必需品! 抗菌加工済。

- 鼻の部分にノーズピース(アルミ)とスポンジが付いています。
- 接顔面が顔のラインに沿った3次元曲線により、フィット感抜群です。
- 抗菌処理加工により、微生物(大腸菌・ブドウ球菌)の成長を促進する酵素の働きを抑制します。
- 使い捨て式。



お得パック1箱60枚入

557-0031

1箱(60枚入) 4,000円 (税抜き)



トヨーセフティー

白いマスクⅡ(6枚入)

557-0030 No.1706

1袋 500円 (税抜き)

●製品重量: 約5g

特殊静電フィルターで微細な粉塵も捕集!

- 接顔面は顔のラインに沿った三次元曲線。
- 金属部品を使用していないので、廃棄時の分別も簡単です。
- 簡単にしめひもの長さ調節が行えます。



区分DS1

仕様

- 国家検定合格品(区分DS1)
- 耳掛け式には絶対にならないでください(漏れ率が大きくなり危険です)

トヨーセフティー

使い捨て式防じんマスク DS1

557-0142 No.1702-A

1箱(20枚入) 7,600円 (税抜き)



パリアフリー

金物

接着・テープ・清掃・補修

水まわり

防犯

耐震・防災

収納・内装

ペット用品

建築資材

道具・工具

お立ちコーナー

豆知識

ご利用方法

ピッタリ感覚・しっかり強い新感覚!

- 素手感覚に近い、ウーリーナイロン編み手袋です。
- 掌部にしなやかな天然ゴムをコーティング。



おたふく手袋
スーパーソフキャッチ
630-0710 #357
 1双 **370円** (税抜き)
 ●材質:手袋/ナイロン100%、掌部/天然ゴム ●サイズ:L



おたふく手袋
ソフキャッチPro
630-0403 #A-361
 1双 **370円** (税抜き)
 ●材質:手袋/ナイロン100%、掌部/天然ゴム ●サイズ:L

手袋したままスマホ操作OK!

- 親指・人差し指・中指に導電素材!
- 作業中でも電話に出られる!



おたふく手袋
スマートフォン対応PU合成皮革手袋
630-0410 SH-507
 1双 **1,100円** (税抜き)
 ●材質:ポリウレタン、ポリエステル その他 ●サイズ:L

柔らかな豚革。

- 伸縮性がよく快適ストレッチ。
- カラビナなどが付けられるループ付。



ミタニ
豚革手袋 クアトロ
726-0392
 1双 **オープン価格**
 ●材質:豚革、ポリエステル、ポリウレタン、その他 ●サイズ:L



当社社員も愛用中! 抜群のフィット感とグリップ力!

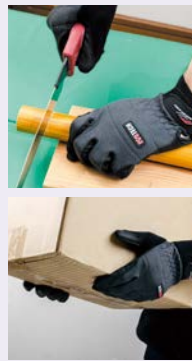

- 特許製法で作られた日本製パーミア生地を使用。
- 従来品の約4倍の優れた通気性と約2倍の丈夫な表面加工。
- 洗濯OK!

ミタニ
エムテック
726-0302
 1双 **オープン価格**
 ●材質:手の平部/ナイロン(ウレタン樹脂加工)、手の甲部/綿・ポリエステル、その他 ●サイズ:L

最新情報は
こちらから



道具・工具

身のまわり用品

電動ツール

大工・作業工具

作業用品

刃物などでも切れにくい! 耐切創。



- 薄くて柔らかく、フィット感に優れたポリウレタンコーティング。

おたふく手袋
ソフキャッチ EX-FIT セーフティ
630-0390 A-350
 1双 **1,180円** (税抜き)
 ●材質:手袋/ナイロン・高強力ポリエチレン・ガラス繊維・ポリエステル・ポリウレタン、コーティング部/ポリウレタン ●サイズ:L ●耐切創レベル:C(10~14ニュートン)

フィット感抜群のストレッチ素材。



さらに強く!
本革補強
 (指先・手のひら)

おたふく手袋
PU-KING PLUS
630-0363 #K-37
 1双 **1,580円** (税抜き)
 ●材質:ポリウレタン、豚革、ポリエステル、ナイロン ●サイズ:L



PU二重アテ付き

おたふく手袋
PU-KING
630-0361 #K-17
 1双 **1,280円** (税抜き)
 ●材質:ポリウレタン、ポリエステル、ナイロン ●サイズ:L

アスベストの撤去作業に。



東和
ソルベックス
630-0740 No.275
 1双 **オープン価格**
 ●材質:ニトリルゴム ●サイズ:L ●長さ:34cm

パリアフリー

金物

接着・テープ・清掃・補修

水まわり

防犯

耐震・防災

収納・内装

ベッド用品

建築資材

道具・工具

お役立ちコーナー

豆知識

ご利用方法

1打あたり約600gのトクポー軍手。



1パック (12双入)

おたふく手袋
軍手 日本一
630-0110 #100
 1パック **オープン価格**
 ●材質:ポリエステル・綿・その他

1打あたり約700gの綿100%軍手。



1パック (12双入)

おたふく手袋
綿100%軍手
630-0130 G-54
 1パック **オープン価格**
 ●材質:綿100%

スタンダードなスベリ止め手袋のお買得12双パック。



1パック (12双入)

おたふく手袋
スベリ止め付手袋
630-0150 #262
 1パック **オープン価格**
 ●材質:ポリエステル・綿・その他、スベリ止部/塩化ビニール

柔らかく、目が詰まった軍手。

- 耐久性・保護性・フィット感のいいとこどり。



1パック (12双入)

ミタニ
シノ2本編軍手 頑
726-0270
 1パック **オープン価格**
 ●材質:ポリエステル・アクリル・その他



物件内覧などにも大活躍。 清潔感のある使い捨て スリッパです。

■内装工事に、催し物会場に、お引越し作業に…
様々な場所で大活躍します。



1袋
10足入

ミタニ
業務用使い捨てスリッパ
726-0610

1袋(10足入) オープン価格

●材質:ポリエステル・ポリプロピレン・その他

注目の5本指 ソックス。

1組
5足入



おたふく手袋
5本指靴下 サラシ
630-0510

1組(5足入) 1,350円(税抜き)

●サイズ:25~27cm●材質:綿・ポリエステル

綿100% 軍足!

1組
5足入



おたふく手袋
純綿魂 5足組
630-0530

1組(5足入) 1,040円(税抜き)

●サイズ:25~27cm●材質:綿

絹。夏はムレにくく、冬暖かな絹靴下

- 肌にあたる部分に絹糸を、外側に綿糸を使用し、さらにポリエステルで補強したこだわり製法。
- 保温性があり冬暖かく、夏には抜群の吸汗性と発散力で足ムレを解消!



1組
3足入

おたふく手袋
絹のちから 先丸靴下
630-0550

1組(3足入) 1,270円(税抜き)

●サイズ:25~27cm●材質:綿・絹・ポリエステル・ポリウレタン●色:ブラック



女性用も
ご用意しました。

冷え性の方に
おすすめです!

おたふく手袋
絹のちから 先丸婦人靴下
630-0555

1組(3足入) 1,270円(税抜き)

●サイズ:22~24cm●材質:綿・絹・ポリエステル・ポリウレタン●色:ブラック

綿100%! お得な業務用パック。

■多目的に使用できる、お買い得な業務用タオルです。



1袋
20枚入



ミタニ
業務用タオル
726-0630

1袋(20枚入) オープン価格

●サイズ:約340~850mm●材質:綿
●色:ホワイト

コットンだけを使用した、お買い得ウエス。

- 品質の良いメリヤス生地。
 - 多目的に使いやすく、使い捨てに惜しみなくご使用いただけます。
- ※再生品につき品質は一定しておりません。



ミタニ
綿メリヤスウエス 1kg
726-0620

1kg(1袋) オープン価格

●サイズ:約400×400mm/1枚●材質:綿
●色:ホワイト

手に付着した油汚れなどを、さっと一拭!

- 水や石鹸を使いません。
- 拭き取るだけで、すばやく簡単に汚れが落ちます。
- 使用後は保湿効果があります。

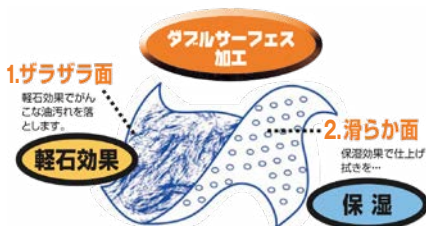

ザラザラ面で手に付いた汚れを擦り落とし、その後、滑らか面で仕上げ拭きして下さい。



各種コーキング剤
泥汚れ
グリース
インク
各種潤滑油
各種オイル
接着剤(未硬化)
タール
塗料
油性マジック



デブコン
ハンドクリーナー スクラブ72
709-0200

1冊 オープン価格

●内容量:72枚●タオルサイズ:約250×310mm
●タオル材質:ポリプロピレン

▲使用上のご注意

- ベンジンのような揮発性が高く危険性のある油の場合は使用しないでください。
- 皮膚に異常がある場合や、皮膚に合わない時は使用しないでください。

手の小さな女性にも握りやすい! 頼れるコンパクトなインパクトドライバ。

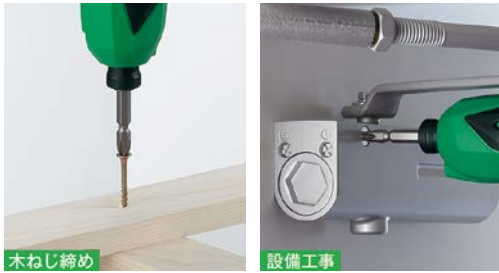

木ねじ締め

設備工事

- クラス最大の締付トルク25N・m。
- 速度を微調整しやすいトリガ式スイッチを採用。小ねじの締付けに最適です。
- スピンドルロック付で手回しドライバとしても使用できます。
- 高容量1.5Ahリチウムイオン電池を採用(7.2V)。



取寄せ商品 **HiKOKI**
コードレス インパクトドライバ
943-0310 WH7DL(2LCSK)

1台 **26,100円** (税抜き)

●付属品: 急速充電器、ケース、No.2プラスドライバビット、電池カバー

運賃 無料 (沖縄・離島を除く)

代引不可 お支払い方法が「代引き」のお客様は事前振込みをお願いします。

納期 標準納期 4~7日(メーカー直送)

※取寄せ商品についてはP.869をご一読の上、ご注文をお願いします。

仕様		
締付能力	小ねじ(mm)	3~8
	普通ボルト	M3~M8
	高力ボルト	M3~M6
最大締付トルク(N・m {kgf・cm})		25 (255)
無負荷回転数(min ⁻¹ {回/分})		0~2,400
打撃数(min ⁻¹ {打撃/分})		0~3,000
質量(kg)		0.58 (BCL 715 装着時)
蓄電池形名		BCL 715
蓄電池容量(Ah)		1.5
充電時間(分)		約30
充電器形名		UC7SL

最新情報は
こちらから



マルチツール替刃

ゼットソーの切れ味がマルチツールに。

スターロック取付けシステム全機種
OIS(マキタ・日立・ポッシュ)に適合

スクレーパー 床・壁・天井の付着物を除去する作業に。



■間柱・窓枠など狭い場所に。
下地処理のスピードアップ!



■床・天井など幅の広いガシ作業に。
タッカーや細釘も素早く除去



ゼット販売
ゼットソーマルチ
ギザギザスクレーパー 30

228-0927 20021

1/パック **1,850円** (税抜き)

42mm
33mm

ゼット販売
ゼットソーマルチ
ギザギザスクレーパー 60

228-0928 20022

1/パック **2,290円** (税抜き)

38mm
65mm

木工用 材木全般・合板・集成材の切断、
サイズ調整に。



■作動中でも目
盛りがしっかり
見えます。



■刃渡り65mm
で床材の切断
など長く切断
する場合でも
安定感があり
ます。

際切用 壁・床の際切り、
凸部の切断などに。



■丸鋸が入らな
い角部分の切
断に便利。
■アサリが無い
ので、材料に押
しあてても傷
がつきません。

ゼット販売
ゼットソーマルチ木工用33

228-0815 20011

1/パック **1,950円** (税抜き)

43mm
33mm

ゼット販売
ゼットソーマルチ木工用65

228-0816 20012

1/パック **2,400円** (税抜き)

43mm
65mm

ゼット販売
ゼットソーマルチ際切用33

228-0817 20013

1/パック **1,950円** (税抜き)

43mm
33mm

パリアフリー

金物

接着・テープ・

清掃・補修

水まわり

防犯

耐震・防災

収納・内装

ペット用品

建築資材

道具・工具

お役立ち

コーナー

豆知識

ご利用方法



レシプロソー替刃

挽きまわし用 開口作業に最適！
縦・横一発切断！

3枚入

■合板・コンパネ・ベニア・ケイカル板・石こうボード等の開口作業に最適です。



セット販売
レシプロソー替刃 挽きまわし用
228-0912
1セット(3枚入) 1,640円(税抜き)
●板厚:0.90mm ●ピッチ:1.60mm
●刃渡り:50mm

塩ビ用 塩ビパイプや竹の切断にも！

■塩ビ管は、呼び径100mmまで切断可能です。



リフォーム解体の
スピードアップ！

セット販売
レシプロソー替刃 塩ビ用
228-0844
1枚 810円(税抜き)
●板厚:0.60mm ●ピッチ:1.50mm
●刃渡り:210mm

木工用 柱の切断、木材の荒切りに！

3枚入

■刃の先端は窓開け刃になっており、下穴を開けずに板の窓開けができます。



丸ノコ刃の届かない所も！

セット販売
レシプロソー替刃 木工用210 P3.0
228-0914
1セット(3枚入) 2,990円(税抜き)
●板厚:0.90mm ●ピッチ:3.00mm
●刃渡り:210mm

解体用 木材に打ち込まれた釘や窓枠アルミサッシも楽々切断！

3枚入



まとめて切断OK!

セット販売 レシプロソー替刃 解体用

商品コード	刃渡り	価格
228-0913	130mm	1セット(3枚入) 1,980円(税抜き)
228-0839	210mm	1セット(3枚入) 2,320円(税抜き)
228-0911	285mm	1セット(3枚入) 2,580円(税抜き)

●板厚:1.25mm

金属用 既設配管の切断・解体作業に！

3枚入

■鉄管・鋼管(足場用単管)・ALC・耐火二層管・硬質樹脂に。
■大小2種類の混合刃で、切断スピードと耐久性をアップ！



セット販売 レシプロソー替刃 金属用

商品コード	刃渡り	価格
228-0917	130mm	1セット(3枚入) 1,720円(税抜き)
228-0918	210mm	1セット(3枚入) 2,140円(税抜き)

●板厚:0.90mm

超硬刃 コーススレッド、ステンレス釘が入った木材も切断可能！

■バイメタルブレードの10倍の耐久性！
■ステンレス管、鉄管、ALC、サイディング、スレートに。

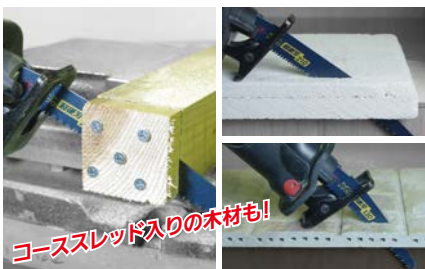

コーススレッド入りの木材も！

セット販売 レシプロソー替刃 超硬刃

商品コード	刃渡り	価格
228-0915	130mm	1枚 3,120円(税抜き)
228-0916	210mm	1枚 4,160円(税抜き)

●板厚:1.25mm

ステンレス用 ステンレスの切断、解体作業に最適！

5枚入



特許の湾曲形状がフィットし
切断スピードがアップ。

HiKOKI セーバーソーブレード(SKH56)

商品コード	全長	ブレードNo.	価格
943-0151	150mm	141(S)	1セット(5枚入) 3,200円(税抜き)
943-0152	200mm	142(S)	1セット(5枚入) 3,700円(税抜き)
943-0153	250mm	143(S)	1セット(5枚入) 4,600円(税抜き)

●刃厚:0.9mm ●山数:14山/インチ

ミヤナガ コアドリル

コアドリルの特長

シャンクはオートロック・マニュアルリリース。

切削コアの取り出し、カッターの交換が簡単にできます。

簡単!!

経済的。

多くのサイズ、色々なカッターが使えます。

安い!!

カッターの取付け取り外し方法

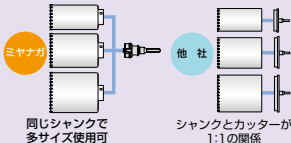

取寄せ商品

置き型の
コア抜き工具は
Webサイトへ!

コンセック
コアドリル



鉄筋コンクリート用

乾式でコンクリートへの
穴あけが可能。



乾式ダイヤモンドコアドリルのご使用には、3つの部品が必要です。

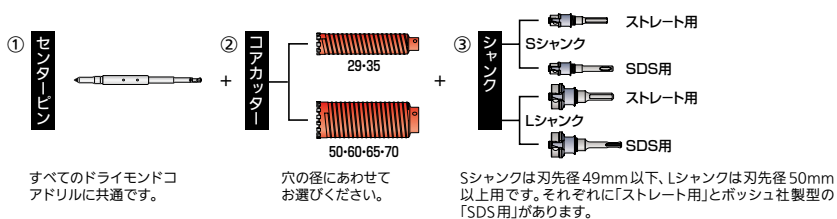

用途

- エアコン・水道・ガス・電気等の配管工事に。
- 鉄筋(φ12位)コンクリート・PCコンクリート等への乾式穴あけ作業に。
- ヒューム管・陶管・塩ビ管の穿孔に。
- 押し出し成形セメント

仕様

- 有効長:150mm(カッター長180mm)
- チャックサイズ:Sシャンク:10mm、Lシャンク:13mm
- 適合電動機:電気ドリル(回転専用でお使いください)

ミヤナガ 乾式ダイヤモンドコアドリル

商品コード	品名	品番	刃先径	価格	備考・用途例
① 243-0450	センターピン	PCDCP3	-	1本 6,600円(税抜き)	-
243-0453		PCD29C	29mm	1本 24,700円(税抜き)	要Sシャンク 水道H管18~26mm用
243-0454		PCD35C	35mm	1本 24,700円(税抜き)	要Sシャンク 水道H管32mm用
② 243-0455	コアカッター	PCD50C	50mm	1本 25,800円(税抜き)	要Lシャンク ステンアクアレール
243-0459		PCD60C	60mm	1本 27,000円(税抜き)	要Lシャンク フリーレール・ストレートEZレール支柱
243-0456		PCD65C	65mm	1本 28,400円(税抜き)	要Lシャンク エアコン
243-0457		PCD70C	70mm	1本 30,100円(税抜き)	要Lシャンク アプローチレール支柱
243-0461		Sシャンク・ストレート用	PCSKS	-	1本 5,200円(税抜き)
243-0462	Sシャンク・SDS用	PCSKSR	-	1本 5,200円(税抜き)	-
③ 243-0411	Lシャンク・ストレート用	PCSKL	-	1本 9,300円(税抜き)	-
243-0412	Lシャンク・SDS用	PCSKLRS	-	1本 9,300円(税抜き)	-

鉄筋コンクリート用

湿式なら、切れ味が
より長持ち!



ウェットモンドコアドリルのご使用には、3つの部品が必要です。

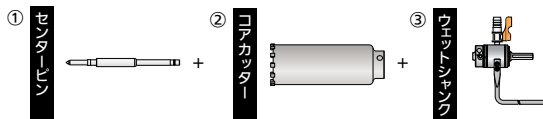

※穴あけ作業中は必ず注水を行ってください。

別売

水の供給に。



ミヤナガ 簡易湿式セット

商品コード	品番	価格
243-0433	DME	1台 13,100円(税抜き)

手すり支柱のコアも一発で!
有効長220mmの
ロングタイプ

ミヤナガ ウェットモンドコアドリル ロング

商品コード	品名	品番	刃先径	価格	備考・用途例
① 243-0429	センターピン ロング	PCWDCPS25	-	1本 7,000円(税抜き)	-
② 243-0427	コアカッター ロング	PCWD6022C	60mm	1本 35,600円(税抜き)	フリーレール・ストレートEZレール支柱
③ 243-0434	Lウェットシャンク・ストレート用	PCSKWDL	-	1本 43,200円(税抜き)	-
243-0435	Lウェットシャンク・SDS用	PCSKWDLRS	-	1本 43,200円(税抜き)	-

●有効長:220mm(カッター長250mm)

用途

- エアコン・水道・ガス・電気等の配管工事に。
- 鉄筋コンクリート・PCコンクリート・アスファルト・磁器タイル・大理石・石材・ヒューム管・陶管・レンガ・瓦などへの穴あけ作業に。

仕様

- 有効長:150mm(ロングタイプは220mm)
- チャックサイズ:Lウェットシャンク:13mm
- 適合電動機:電気ドリル(二重絶縁・回転専用でお使いください)

ミヤナガ ウェットモンドコアドリル

商品コード	品名	品番	刃先径	価格	備考・用途例
① 243-0428	センターピン	PCWDCPS	-	1本 6,200円(税抜き)	-
243-0423		PCWD50C	50mm	1本 28,900円(税抜き)	ステンアクアレール
243-0424		PCWD60C	60mm	1本 31,200円(税抜き)	フリーレール・ストレートEZレール支柱
243-0425		PCWD65C	65mm	1本 32,600円(税抜き)	エアコン
② 243-0426	PCWD70C	70mm	1本 35,500円(税抜き)	アプローチレール支柱	
③ 243-0434	Lウェットシャンク・ストレート用	PCSKWDL	-	1本 43,200円(税抜き)	-
243-0435	Lウェットシャンク・SDS用	PCSKWDLRS	-	1本 43,200円(税抜き)	-

●有効長:150mm(カッター長180mm)

最新情報は
こちらから



道具・工具

身のまわり
用品

電動ツール

大工・作業工具

作業用品

パリアフリー

金物

接着・テープ・
清掃・補修

水まわり

防犯

耐震・防災

収納・内装

ペット用品

建築資材

道具・工具

お役立ち
コーナー

豆知識

ご利用方法

PROが
オススメ!
実験レポ

ミヤナガさん!

コアドリルの選び方と 使い方のコツを教えてください!

穴あけ時間の目安

- コンクリートの厚み 10cm(鉄筋なし)
- 乾式: 10~15分
- 湿式: 7~8分

電動工具と固定する軸の部分をシャングと呼びます。ミヤナガのコアドリルには「ストレート用」と「SDS用」があります。まずお手持ちの電動工具がどちらに対応しているかを確認してください。

ストレートシャングは主に振動ドリル、SDSシャングはハンマードリルで多く使用されていますね。見た目では、こんな感じの違いがあります。

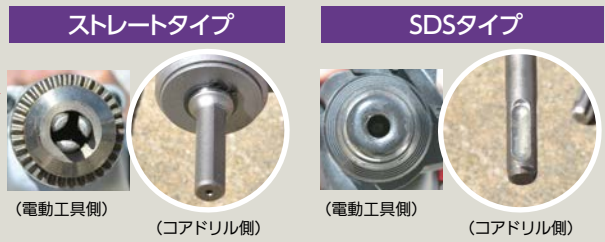

また、コアドリルは水を使わない「乾式」と、水をかけながら刃先を冷やして掘り進む「湿式」があります。

それでは、実際に使ってみましょう! まずは乾式ダイヤモンドコアドリルから。

これくらいちょっと掘り進んだらセンターピンを抜くのもお忘れなく。電気ドリルにしっかり体重をかけて掘る!



水を使っていないので、コンクリートの粉が結構飛びます。風の強い日は特に辛い…ので

切粉が!
飛ぶ飛ぶ!!



集塵パッドの併用をおすすめしています。ほらこの通り!



切粉をすぐに
すいこんじゃう!

でも、やっぱり乾式は体力が必要です…。(この日は、いいお天気だったので汗だく。) 集塵機と電気ドリルは別電源から取った方が、電気ドリルのパワーを維持できますよ。

集塵機のホースが短くて届かないときは、洗濯機用排水ホースで延長できます!

次に湿式のウェットモンドコアドリルで同じ作業を行ってみましょう。途中でセンターピンを抜くのは同じ。

水が
フッシャー!



(ここで皆、逃げました。)

水の量としては、コア1本につきペットボトル1本くらいのもなんですけど、回転力によって水が飛び散ります。まわりも水浸しになっていくので…

やっぱりここでも、集塵パッドをおすすめしたいです。

作業後の清掃も楽になります。乾湿両用の集じん機をお持ちであれば、ぜひ。



ごくごく
吸い込む!

そしてやっぱり、湿式のほうが掘り進むスピードが格段に速い!この日は倍速近い差に感じました。

もちろん乾式の方が手軽ですが、湿式のほうが摩擦が起きにくいぶん、刃の持ちもイイ。メーカーとしては、湿式のほうをおすすめしつつ、使用頻度などによっては乾式もご検討いただければと思います。

最新情報は
こちらから



道具・工具

身のまわり
用品

電動ツール

大工・作業工具

作業用品

コアドリルの粉塵を、飛散する前に吸いとる!

NEW
サイズ追加



ミヤナガ 集塵パッド

商品コード	品名	品番	価格
243-0605	集塵パッド80	SJP080	1本 8,700円(税抜き)
243-0604	集塵パッド38	SJP038	1本 6,900円(税抜き)

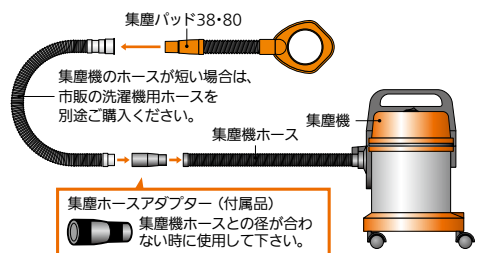

パリアフリー

金物

接着・テープ・
清掃・補修

水まわり

防犯

耐震・防災

収納・内装

ペット用品

建築資材

道具・工具

お役立ち
コーナー

豆知識

ご利用方法

最新情報は
こちらから



道具・工具

身のまわり
用品

電動ツール

大工・作業工具

作業用品

パリアフリー

金物

接着・テープ・
清掃・補修

水まわり

防犯

耐震・防災

収納・内装

ペット用品

建築資材

道具・工具

お役立ち
コーナー

豆知識

ご利用方法

コンクリート、ブロック、モルタルの穴あけ作業に。



コンクリートドリル

SDS用

適合電動機：軽量型ハンマードリル
用 途：コンクリート、ブロック、
モルタル、デッキプレート+コンクリート等の穴あけ



真円に近い
穴あけを実現！



お得
パック 1パック3本入
お買得

ミヤナガ デルタゴンビット SDS-プラス 3本パック (単位:mm)					
サイズ	商品コード	品番	全長	有効長	価格
φ3.4	243-0251	DLSDS34JP3	116	50	1パック(3本入) 4,180円 (税抜き)
φ3.5	243-0252	DLSDS35JP3			
φ4.3	243-0253	DLSDS43JP3			



ミヤナガ デルタゴンビット SDS-プラス (単位:mm)

サイズ	商品コード	品番	全長	有効長	価格
φ3.4	243-0200	DLSDS034J	116	50	1本 1,450円 (税抜き)
φ3.5	243-0203	DLSDS035J			1本 1,500円 (税抜き)
φ4.3	243-0206	DLSDS043J			1本 1,570円 (税抜き)
φ5.0	243-0212	DLSDS050J	166	100	1本 1,730円 (税抜き)
φ6.0	243-0218	DLSDS060J			1本 1,670円 (税抜き)
φ6.4	243-0221	DLSDS064			1本 1,940円 (税抜き)
φ8.0	243-0224	DLSDS080	166	100	1本 1,730円 (税抜き)
φ8.5	243-0227	DLSDS085			1本 1,940円 (税抜き)
φ10.0	243-0230	DLSDS100			1本 2,060円 (税抜き)
φ10.5	243-0233	DLSDS105			1本 2,060円 (税抜き)

振動ドリル用

適合電動機：電気ドリル (振動ドリルでお使いください)
用 途：コンクリート、ブロック、
モルタル、窯業系サイディングの穴あけ



真円に近い
穴あけを実現！

お得
パック 1パック5本入
お買得

ミヤナガ デルタゴンビット 振動用 5本パック (単位:mm)					
サイズ	商品コード	品番	全長	有効長	価格
φ3.4	243-0261	DLS34P5	100	50	1パック(5本入) 4,620円 (税抜き)
φ3.5	243-0262	DLS35P5			
φ4.3	243-0263	DLS43P5			



ミヤナガ デルタゴンビット 振動用 (単位:mm)

刃先径	商品コード	品番	全長	有効長	価格
φ3.4	243-0100	DLS34	100	50	1本 1,000円 (税抜き)
φ3.5	243-0103	DLS35			1本 1,110円 (税抜き)
φ4.3	243-0106	DLS43			1本 1,230円 (税抜き)
φ5.0	243-0112	DLS050	115	65	1本 1,110円 (税抜き)
φ6.0	243-0118	DLS060			1本 1,230円 (税抜き)
φ6.4	243-0121	DLS064			1本 1,460円 (税抜き)
φ8.0	243-0124	DLS080	125	75	1本 1,460円 (税抜き)
φ8.5	243-0127	DLS085			1本 1,680円 (税抜き)
φ10.0	243-0130	DLS100			1本 1,910円 (税抜き)
φ10.5	243-0133	DLS105	150	90	1本 1,910円 (税抜き)

インパクトドライバ用

適合電動機：9.6V以上の充電インパクトドライバ
用 途：ブロック、モルタル、石こうボード等の穴あけ



ミヤナガ 充電ドライバードリル (単位:mm)

サイズ	商品コード	品番	全長	有効長	価格
φ3.4	243-0350	R034	90	42	1本 1,080円 (税抜き)
φ3.5	243-0351	R035			
φ4.5	243-0353	R045	95	50	1本 1,130円 (税抜き)
φ5.0	243-0359	R050			
φ6.0	243-0362	R060	110	65	1本 1,270円 (税抜き)
φ6.4	243-0365	R064			

下穴をあけたあとの、 切粉の除去に。

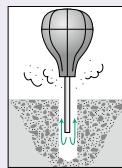

サンコーテクノ
ダストポンプ P-1
261-0600

1本 3,000円 (税抜き)

●サイズ：全長270mm、ノズル部170mm、外径73mm

磁器タイル用ドリル

切れ味、耐久性に優れた超硬切削刃。

適合電動機：電気ドリル
(回転専用でお使いください)
用 途：磁器タイル、瓦、
大理石の穴あけ



■水使用で切削性、耐久性はさらに向上。

ミヤナガ 磁器タイル用ドリル (単位:mm)

サイズ	商品コード	品番	全長	有効長	価格
φ3.4	243-0300	Z034	85	42	1本 870円 (税抜き)
φ3.5	243-0301	Z035			
φ4.3	243-0302	Z043			
φ4.5	243-0303	Z045	100	50	1本 930円 (税抜き)
φ5.0	243-0309	Z050			
φ6.0	243-0312	Z060			
φ6.4	243-0315	Z064	125	75	1本 970円 (税抜き)
φ8.0	243-0318	Z080			
φ10.0	243-0321	Z100			150
					1本 1,500円 (税抜き)

充電インパクトで使える、タイル用ドリル。

適合電動機：充電ドライバ、充電インパクト電気ドリル
(回転専用でお使いください)

用 途：タイル、瓦、大理石などへの穴あけ
※タイルの硬さ(磁器タイル等)によっては著しく性能が落ちる場合があります。
※充電ドリルは、9.6V以上を使用してください。

■特殊形状の超硬チップがタイル等の穴あけをスムーズにしました。
■刃先径に応じた研磨角度が、最も効率の良い穴あけ作業を実現します。
■水使用で切削性、耐久性はさらに向上。

ミヤナガ 充電ドライバードリル タイル用 (単位:mm)

サイズ	商品コード	品番	全長	有効長	価格
φ3.4	243-0371	RZ034	90	42	1本 1,310円 (税抜き)
φ3.5	243-0372	RZ035			
φ4.5	243-0374	RZ045	95	50	1本 1,360円 (税抜き)
φ5.0	243-0376	RZ050			
φ6.0	243-0377	RZ060	110	65	1本 1,530円 (税抜き)
φ6.4	243-0378	RZ064			



飛び散りにくいジェルを使ってタイルへ穴あけ!

- 穴あけジェル使用で、硬質磁器タイルへの穴あけが可能。
- 横穴により切りカスの除去が簡単。
- インパクトドライバーで使用可能。
- ジェルは簡単に拭き取ることができ、被削材に汚れが残りにくくなっています。

▲ 施工上のご注意



●別売の穴あけジェルを使用してください。湿式(水)でも使用可能です。

ミヤナガ
穴あけジェル
243-0735 GEL50
1本 **2,200円** (税抜き)
●内容量: 50ml



使用方法

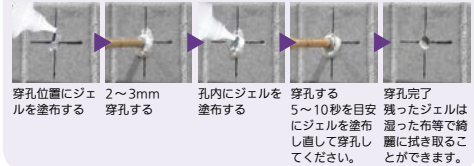

用途

- 硬質磁器タイル ●石板 ●瓦

ミヤナガ] クールダイヤ

刃先径(mm)	商品コード	品番	価格
6.0	243-0731	DG060	1本 3,850円 (税抜き)
8.0	243-0732	DG080	1本 4,070円 (税抜き)
10.0	243-0733	DG100	1本 4,180円 (税抜き)
12.0	243-0734	DG120	1本 4,730円 (税抜き)
30.0	243-0736	DG300	1本 8,800円 (税抜き)
センターピン	243-0737	DGCP	1本 2,840円 (税抜き)

●回転速度: 2,000 ~ 3,000min⁻¹
※センターピンはφ30mm用です。

別売



- 穴をあけたいところにマーキングし、プレートの位置をあわせ養生テープなどで固定してください。
- フリーの穴部分は鉄工ドリルなどで任意のサイズに広げて使用できます(φ20まで)。

ミヤナガ] 位置決めプレート

243-0720 PP
1枚 **1,160円** (税抜き)
●φ4, 5, 6, 7, 8, 5, 10, 12.5の穴があいています。

低振動・低騒音の穴あけが可能。

- 磁器タイル、石材、瓦など難削材もスピーディに穴あけ可能。
- 水の使用により、ダイヤ刃先の冷却、切粉排出を行い、穴あけ効率をアップ。
- ボディとシャンクがワンタッチで簡単に交換可能。

▲ 使用上のご注意

- 電動工具回転速度: 1,500 ~ 15,000min⁻¹ (二重絶縁、回転専用でお使いください)。
- 適応機種: 電気ドリル(3,000min⁻¹以上がでるもの)・椎茸ドリル。

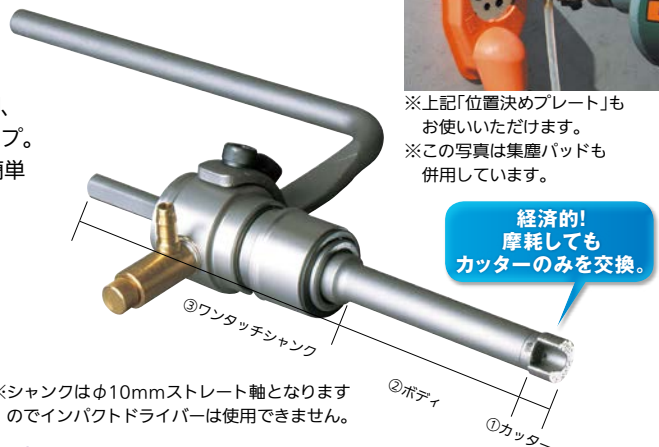

※上記「位置決めプレート」もお使いいただけます。
※この写真は集塵パッドも併用しています。

経済的!
摩耗しても
カッターのみを交換。

ミストダイヤのご使用には、3つの部品が必要です。

- ① カッター
- ② ボディ
- ③ ワンタッチシャンク

※シャンクはφ10mmストレート軸となりますのでインパクトドライバーは使用できません。

用途

- コンクリート ●モルタル ●磁器タイル、タイル ●石材 ●瓦

ミヤナガ] ミストダイヤ

		商品コード	品番	刃先径(mm)	価格
①	カッター	243-0751	DM060C	6.0	1本 2,700円 (税抜き)
		243-0752	DM080C	8.0	1本 4,540円 (税抜き)
②	ボディ	243-0761	DMA060100B	6.0	1本 4,640円 (税抜き)
		243-0762	DMA080100B	8.0	1本 4,640円 (税抜き)
③	ワンタッチシャンク	243-0765	DMSK1AN	-	1本 35,600円 (税抜き)

●φ10mmストレート軸 ●有効長: 100mm

ホールソー

金属パイプなどの曲線への穴あけも可能。

鋼板・ステンレス用



用途

- ステンレスパイプ・鋼管・銅管など曲面を持つ材料への穴あけ作業に。
- 板厚4mmまでの鋼板・ステンレス板・銅板・アルミなどへの穴あけ作業に。
- センタードリルC形(コパルトハイス)使用。



仕様

- ふところ深さ: 35mm
- チャックサイズ: 10mm
- 適合電動機: 電気ドリル (回転専用でお使いください)



ミヤナガ] ホールソー-278P

商品コード	品番	刃先径	価格	用途例
243-0500	278P025	25mm	1本 7,400円 (税抜き)	TQアンカー・浄水器
243-0503	278P038	38mm	1本 11,600円 (税抜き)	混合栓
243-0504	278P050	50mm	1本 15,200円 (税抜き)	風呂追い焚き口

幅広い用途に!

鉄工用

HSSハイス

用途

- 軟鉄 ●鋳鉄 ●アルミ
- 銅 ●プラスチック ●木材



不二越 ナチ 鉄工用ドリル

(単位:mm)

直径	商品コード	溝長	全長	価格(1パック)	用途
2.0	248-1106	29	55	2本入 679円(税抜き)	
2.5	248-1112	35	61	2本入 679円(税抜き)	
2.8	248-1114	39	67	2本入 748円(税抜き)	ステンアクアレーン・ステンロストワークス(アルミ樹脂巻き手すり棒下穴)
3.0	248-1115	42	71	2本入 634円(税抜き)	ソフトアクアレーン・ソフトアクアレーンプラス(化粧鋼板壁下穴)
3.2	248-1118	42	71	2本入 772円(税抜き)	ソフトアクアレーン(手すり棒下穴)
3.3	248-1121	45	73	2本入 772円(税抜き)	フリーRレーン(手すり棒下穴・ジョイント以外)
3.5	248-1127	45	73	2本入 772円(税抜き)	
4.0	248-1136	54	83	2本入 862円(税抜き)	パームハンドNext(壁下穴)
4.5	248-1145	56	86	1本 518円(税抜き)	
5.0	248-1154	62	92	1本 592円(税抜き)	
6.0	248-1160	70	102	1本 797円(税抜き)	ソフトアクアレーン・ソフトアクアレーンプラス(フレキシブル板壁下穴・ベースプレート下穴)
7.7	248-1170	81	114	1本 1,510円(税抜き)	パームハンドNext
8.0	248-1172	81	114	1本 1,280円(税抜き)	

※直径2.0mm~4.0mmは2本1パック、それ以上は1本1パックとなります。

インパクトドライバー用 六角軸

最新情報は
こちらから



道具・工具

身のまわり
用品

電動ツール

大工・作業工具

作業用品



不二越 ナチ 鉄工用六角軸ドリル

(単位:mm)

直径	商品コード	溝長	全長	価格(1パック)
2.0	248-1400	24	79	1本 747円(税抜き)
2.5	248-1403	30	87	1本 747円(税抜き)
3.0	248-1406	33	91	1本 747円(税抜き)
3.2	248-1409	36	95	1本 856円(税抜き)
3.5	248-1412	39	100	1本 830円(税抜き)
4.0	248-1415	43	105	1本 928円(税抜き)
4.5	248-1418	47	110	1本 1,020円(税抜き)
4.8	248-1421	52	116	1本 1,140円(税抜き)
5.0	248-1424	52	116	1本 1,140円(税抜き)
6.0	248-1427	57	123	1本 1,360円(税抜き)

6.35mm 六角軸



寿命が長く、工具が振れにくい!
精度もアップするショートタイプ!

不二越 ナチ 鉄工用六角軸ドリル ショート

(単位:mm)

直径	商品コード	溝長	全長	価格(1パック)
2.8	248-1431	22	75	1本 641円(税抜き)
3.0	248-1432	22	75	1本 598円(税抜き)
3.2	248-1433	24	75	1本 685円(税抜き)
3.3	248-1434	24	75	1本 685円(税抜き)
3.7	248-1435	26	75	1本 765円(税抜き)
6.0	248-1436	38	84	1本 1,090円(税抜き)

6.35mm 六角軸

ステンレスなどの難削材に!

ステンレス用

HSS-Coコバルトハイス

用途

- 硬鋼 ●鋳鉄 ●ステンレス鋼



不二越 ナチ ステンレス用ドリル

(単位:mm)

直径	商品コード	溝長	全長	価格(1パック)	用途
2.0	248-1256	20	55	1本 534円(税抜き)	
2.5	248-1262	24.5	61	1本 536円(税抜き)	
2.8	248-1264	27	67	1本 586円(税抜き)	ステンアクアレーン(オールステンパイプ下穴)
3.0	248-1265	29.5	71	1本 495円(税抜き)	
3.2	248-1268	29.5	71	1本 606円(税抜き)	
3.3	248-1271	31.5	73	1本 606円(税抜き)	
3.5	248-1277	31.5	73	1本 606円(税抜き)	
4.0	248-1286	38	83	1本 673円(税抜き)	
4.5	248-1295	39	86	1本 807円(税抜き)	
5.0	248-1304	43	92	1本 923円(税抜き)	
6.0	248-1310	49	102	1本 1,250円(税抜き)	ステンアクアレーン(支柱水抜き穴)
6.5	248-1313	51	105	1本 1,420円(税抜き)	

インパクトドライバー用 六角軸



不二越 ナチ ステンレス用六角軸ドリル

(単位:mm)

直径	商品コード	溝長	全長	価格(1パック)
2.0	248-1450	24	79	1本 1,100円(税抜き)
2.5	248-1453	30	87	1本 1,100円(税抜き)
3.0	248-1456	33	91	1本 1,100円(税抜き)
3.2	248-1459	36	95	1本 1,160円(税抜き)
3.5	248-1462	39	100	1本 1,160円(税抜き)
4.0	248-1465	43	105	1本 1,260円(税抜き)
4.5	248-1468	47	110	1本 1,580円(税抜き)
5.0	248-1474	52	116	1本 1,580円(税抜き)

6.35mm 六角軸

正確な深さの穴をあけたい時は、
ドリルストッパー(P.791)を
併用するのがオススメです!
壁裏に配管があるかも…と
ドキドキすることもないわ!



ドリルビットの携帯に P.791

ドリルホルダー

銼先をすっぽり収納できるので、
床や壁などをキズつける心配がありません!



下穴とビットが一体化!

- 木材・アルミサッシの穴あけに。
- システム家具の取付に。

1セット
2本入
(同サイズ)

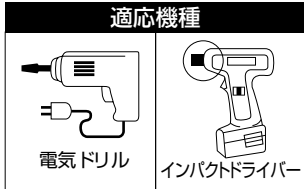

売れ筋
人気があります

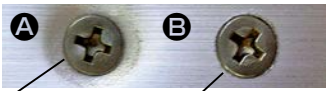

直接、ねじを締付けた時、ねじの周りがへこみ、仕上がりが悪い...

ちょっと下穴&ビットを使用した場合、ねじの周りも美しく仕上がる!



仕上がりが
違います!

皿ねじの面取り、バリ取りに最適!

- ハイス鋼で高耐久。
- 6.35mm六角軸でインパクトドライバー対応。

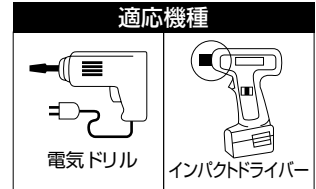

売れ筋
人気があります

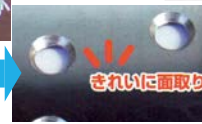

このひと手間で
仕上がりが違う!!

スターエム No.5009 ちょっと下穴&ビット

商品コード	ビット	価格
228-2250	⊕ #1	1セット(2本入) (税抜き) 1,540円
228-2251	⊕ #2	

●材質:クロムバナジウム鋼●下穴サイズ:1.5mm●全長:65mm●軸径:6.35六角軸

スターエム No.5007 ハイス六角軸面取カッター

商品コード	サイズ	全長	価格
228-2211	8mm	44mm	1本 1,300円 (税抜き)
228-2212	10mm	46mm	1本 1,430円 (税抜き)
228-2213	12mm	48mm	1本 1,430円 (税抜き)

●適用材:アルミ、鉄、樹脂、木材●軸丈:32mm●軸径:6.35六角軸

今までなかったサイディング用下穴錐。

鉄工ドリルより **高耐久。**



適用材
窯業系サイディング・堅木
木・石こうボード

※データはメーカーテスト比加工材・使用方法によって異なります。

鉄工ドリルの約**3倍**

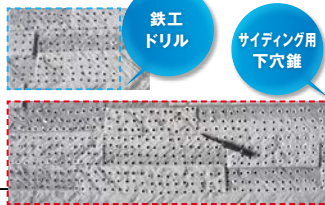

- 材料の割れを防ぎ、釘打ちが容易に行えキレイに仕上がります。

スターエム No.75SD サイディング用下穴錐

商品コード	サイズ	価格
228-2306	2.5mm	1本 870円 (税抜き)
228-2307	2.8mm	
228-2135	3.0mm	

●全長:60mm●ねじ丈:20mm●軸径:6.35六角軸

これ1本で、鉄・アルミ・木材への下穴&皿取加工ができる!

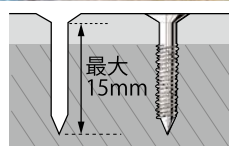

- 刃先部はクロスシンニング加工。滑りにくく位置決めカンタン!
- ドリルストッパー(別売P.791)をセットするとさらに便利。一定深さの皿取加工ができます!

スターエム No.58T 鉄工皿取錐

商品コード	品番	サイズ	価格
228-2367	No.58T-3090	3×9mm	1本 3,190円 (税抜き)
228-2368	No.58T-3510	3.5×10mm	1本 3,740円 (税抜き)

※サイズは下穴×皿取寸法です。●適応機種:電気ドリル、インパクトドライバ

スターエム No.58T 鉄工皿取錐用 内錐

商品コード	品番	サイズ	価格
228-2369	No.58T-CD030	3mm	1本 550円 (税抜き)
228-2370	No.58T-CD035	3.5mm	1本 660円 (税抜き)

※六角イモねじで着脱します。

下地が遠いときに便利な長いドリル!

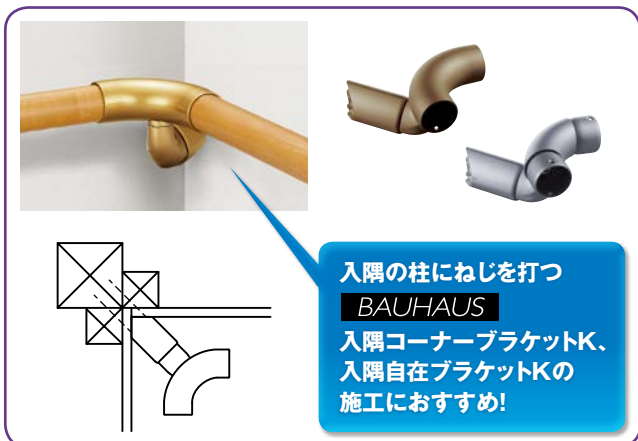

- 鉄工、木工、アルミニウム、アクリル板の穴あけに。
- 六角軸(6.35mm)でインパクトドライバーにワンタッチ装着。
- Xシンニング加工により喰付き性がよく先端の切りくずの排出もよいので、ドリル寿命もUP!



大西工業 六角軸鉄工用ドリルロング 3.5mm

商品コード	品番	価格
228-3701	No.20-L	1本 2,180円 (税抜き)

●全長:180mm●溝長:75mm●適応機種:電気ドリル、インパクトドライバー(9.6V以上)、ドリルドライバー(9.6V以上)

最新情報は
こちらから



道具・工具

身のまわり
用品

電動ツール

大工・作業工具

作業用品

パリアフリー

金物

接着・テープ・
清掃・補修

水まわり

防犯

耐震・防災

収納・内装

ペット用品

建築資材

道具・工具

お役立ち
コーナー

豆知識

ご利用方法

PROが
オススメ!
実験レポ

スターエムさん!

BAUHAUS 室内用手すりシリーズの 取付けに最適な下穴錐を教えてください。

アッシュ丸棒(P.120、122)も木製ベースプレート(P.128~)も硬い木材なので下穴は必須です!

皿ぐりがあるのでやっぱり「センター発」のMサイズを使用するのが取付けが楽で、仕上がりが違います。皿ぐりの真ん中にカンタンに下穴が開けられますからね♪



ベースプレートの下穴には、
No.75HTハイスチタン下穴・No.75-HSMハイス下穴のほか、一般的な鉄工ドリルで穴をあけて比べてみました。鉄工ドリルだとやはり、ラセン溝が狭いため木くずのはけが悪かったですね。ハイスチタン・ハイスのどちらかをオススメします。



「FM割れ止めビス」で固定します

実験のついでに
出荷場に手すりを
付けちゃいました☆



片手で着脱
できますよー!

最新情報は
こちらから



道具・工具

身のまわり
用品

電動ツール

大工・作業工具

作業用品

皿ぐりのど真ん中 に、一発で下穴!



ここがポイント

ガイド先端がねじ取付け
穴穴にフィット!
だから、皿穴の中心に
下穴があく。

新機能ソケット
片手で着脱!!



Mサイズは
BAUHAUS
室内用手すり
シリーズに
オススメ!



適応機種

電気ドリル
インパクトドライバー

- ガイド先端は摩耗しにくいスチール製。
- ガイドを外して、普通のドリルとしても使用できます。

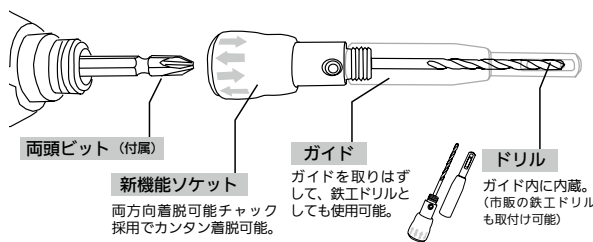

両頭ビット (付属)
新機能ソケット
両方向着脱可能チャック
採用でカンタン着脱可能。

ガイド
ガイドを取りはず
して、鉄工ドリルと
しても使用可能。

ドリル
ガイド内に内蔵。
(市販の鉄工ドリル
も取付け可能)

セット内容



スターエム No.503Wセンター発

商品コード	サイズ	価格
228-2194	L(3.2mm)	1セット 2,100円 (税抜き)
228-2193	M(2.8mm)	
228-2192	S(2.4mm)	
228-2191	SS(2.0mm)	

※安全の為、高速回転2,500回転/分以下の電動工具でご使用ください。
※電気ドリルをご使用の場合、ビス締め最初と最後は低速回転で行ってください。

スターエム No.503W用 内錐

商品コード	サイズ	価格
228-2198	L用(3.2mm)	1本 470円 (税抜き)
228-2197	M用(2.8mm)	
228-2196	S用(2.4mm)	
228-2195	SS用(2.0mm)	

内蔵ドリル(内錐)の取替用!

ブラケット取付位置がブレない! 丁番の取付などにも便利!



先端ガイドがブラケット
下穴にフィット。



そのまま押しあてると
中心に穴があく。



下穴ギリをワンタッチ
ではずす。



ドリルでねじを締結。



- リングをつまむだけで、ビットを抜かずに下穴ギリの着脱ができます。
- 中心に2.5mmのドリル付(ドリルは交換できます)。

コーセイ

簡単チョコっと下穴ギリ
228-0410

1本 **オープン価格**
●付属ドリル径: 2.5mm



パリアフリー

金物

接着・テープ・
清掃・補修

水まわり

防犯

耐震・防災

収納・内装

ペット用品

建築資材

道具・工具

お役立ち
コーナー

豆知識

ご利用方法

下穴錐の最高級品! ゴールドに輝く、チタンコーティングです。

■高耐久性 ■穴あけ作業が軽く滑らかにいきます。



6.35
六角軸

●適用材: 堅木、集成材、硬質建材、アルミ、アクリル、ブリキ等

スターエム No.75HT ハイス チタンコーティング 下穴錐 (単位:mm)

サイズ	商品コード	全長	ねじ丈	軸径	価格
3	248-0575	110	45	6.35	1本 1,830円 (税抜き)
4	248-0578	125	60		1本 1,940円 (税抜き)

●材質: ハイス鋼 サイズ=D 全長=L ねじ丈・深さ=SL 軸径=d

堅木・集成材にも対応。

便利な3本セット
もあります。



6.35
六角軸

●適用材: 堅木、集成材、硬質建材、アルミ、アクリル、ブリキ等

スターエム No.75-HSM ハイス 下穴錐 (単位:mm)

サイズ	商品コード	全長	ねじ丈	軸径	価格
3	228-2131	105	40	6.35	1本 1,100円 (税抜き)
4	228-2132	120	55		1本 1,240円 (税抜き)
3,4,5	228-2134	(3本セット)			1セット 3,600円 (税抜き)

●材質: ハイス鋼 サイズ=D 全長=L ねじ丈・深さ=SL 軸径=d

ドライバービットをつけたまま、 下穴ギリをワンタッチで簡単着脱。

■六角軸タイプのキリが使用できます。

セット

下穴ギリを簡単つなげるアダプターにセットしておく。

使用

インパクトドライバー等からビットを抜かずにアダプターのジョイント部だけを持ち、ビットの上から差し込むだけ。

はずす

ジョイント部を持って着脱できます。



※キリとインパクトドライバーは別売です。

コーセイ
簡単つなげるアダプター(六角軸用)
228-0430

1本 **オープン価格**
●軸径6.35mm六角軸用



最新情報は
こちらから



No.58X ハイス六角軸皿取錐 & 埋木錐

共木で簡単に木栓作り。 目立たず、仕上がりが違います。



比べて
下さい!

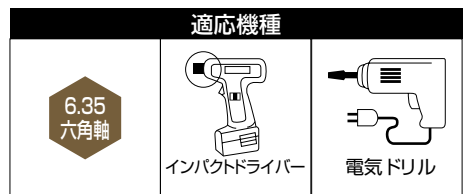

STEP 1 皿取錐で ねじの下穴・皿取・ 埋め込み用下穴 を同時に!

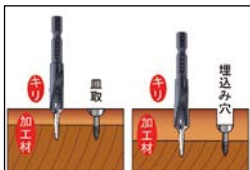

内錐(下穴錐部分)は、交換可能で長持ち!
サイズ 3×9

スターエム No.58X ハイス六角軸皿取錐

商品コード	サイズ	価格
228-2121	3×9mm	1本 2,750円 (税抜き)
228-2123	3.5×10mm	1本 3,410円 (税抜き)

●材質: ハイス鋼 ●全長: 46mm ●ねじ丈: 20mm ※サイズは下穴×皿取寸法です。

スターエム No.58X ハイス六角軸皿取錐用 内錐

商品コード	サイズ	価格
228-2361	3mm	1本 550円 (税抜き)
228-2362	3.5mm	1本 600円 (税抜き)

●材質: ハイス鋼 ※六角イモねじで着脱します。

木栓部分の切り取りに便利! P.805

ゼット販売 ライフソークラフト145



STEP 2 埋木錐で 埋め込み穴の木栓(木ダボ)作り。 共木で木栓を作れば驚きの仕上がりが!



スターエム No.58X ハイス六角軸埋木錐

商品コード	サイズ(木栓直径)	価格
228-2122	9mm	1本 4,180円 (税抜き)
228-2124	10mm	

●材質: ハイス鋼 ●木栓最大長さ: 25mm ●全長: 74mm

便利でお得なセット品もあります!

スターエム No.58X ハイス皿取錐&埋木錐

商品コード	サイズ(mm)	価格
228-2125	3×9×9	1セット 6,490円 (税抜き)
228-2126	3.5×10×10	1セット 7,150円 (税抜き)

●セット内容: ハイス六角軸皿取錐、ハイス六角軸埋木錐 各1本

道具・工具

身のまわり
用品

電動ツール

大工・作業工具

作業用品

パリアフリー

金物

接着・テープ・

清掃・補修

水まわり

防犯

耐震・防災

収納・内装

ペット用品

建築資材

道具・工具

お役立ち

コーナー

豆知識

ご利用方法

貫通口の美しさが違います。

- ケガキ刃をなくしたことで、貫通口にバリが出にくい!
- 鋭い刃先で、滑らず位置決めが簡単です。

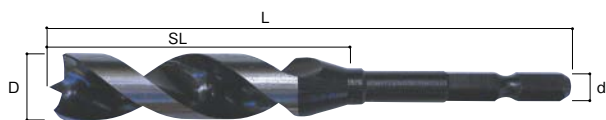

仕上がりが違う!!

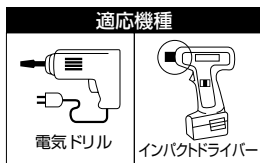
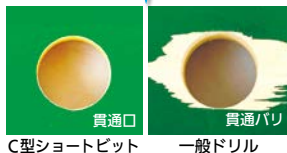

スターエム C型 ショートビット

(単位:mm)

商品コード	サイズ	全長	ねじ丈	軸径	価格
228-2001	3	80	45	6.35 六角軸	1本 990円 (税抜き)
228-2004	6	90	50		1本 960円 (税抜き)
228-2007	9	120	60		1本 960円 (税抜き)
228-2008	10				1本 960円 (税抜き)
228-2011	12				1本 960円 (税抜き)
228-2014	15	70			1本 1,190円 (税抜き)
228-2015	16				1本 1,430円 (税抜き)
228-2016	18				1本 1,420円 (税抜き)
228-2017	21				1本 1,680円 (税抜き)
228-2018	24				1本 2,020円 (税抜き)

サイズ=D 全長=L ねじ丈=SL 軸径=d

棚ダボの穴あけに最適! 一定の深さで止まる。



スターエム No.70X ダボ錐(六角軸)

(単位:mm)

商品コード	サイズ	働き	径	価格
228-2127	9	9	8.5	1本 1,190円 (税抜き)
228-2128	12	12	11.5	

ドリルビットの収納に P.775

スターエム ドリルロールバッグ

ドリル屋さんが考えた、オシャレでコンパクトな収納かばん。



穴をあける、拡げる! 今日からあなたも穴あけ名人!

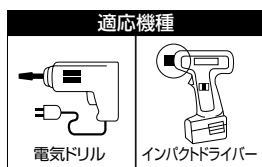

スターエム No.502X 六角軸ドリルソー

サイズ=D 全長=L ねじ丈=SL 軸径=d (単位:mm)

商品コード	サイズ	全長	ねじ丈	軸径	価格
228-2186	5	102	63	6.35 六角軸	1本 2,300円 (税抜き)
228-2187	6				1本 2,500円 (税抜き)
228-2188	7				1本 2,600円 (税抜き)

●適用材:木、硬質建材、アルミ板、薄鉄板●カラー/仕上げ:ハイスチタンコーティング

- インパクトドライバー対応のドリルソーです。
- てこの原理を利用して錐を鋸のように上下させて切っていきます。



ボードの直線・曲線切り自由自在!

- 充電インパクト・電気ドリルで使用できます。(6.35mm六角軸)
- 超硬片側ニック刃とハイス鋼採用。高い切れ味・刃寿命・強度を達成!



刃径=D 全長=L 刃長=l 軸径=d

大日商 六角軸切り抜きビット

228-1745 RJ-6

1本 6,960円 (税抜き)

- 刃径:6mm ●全長:53mm ●刃長:21mm
- 軸径:6.35mm六角軸 ●被削材例:合板、木質ボード、石膏ボード、プラスチック、樹脂等
- 適合厚:合板の場合/電気ドリル15mm、充電12mm程度まで、石膏ボードの場合/20mm厚まで



石こうボード・ケイカル板の切断・穴あけ自由自在。

- 逆スパイラル刃形状で細かい切りくずも壁の内側に落とします。
- 石こうボードの紙部の切れ味も抜群。
- ガイド付で簡単・正確な切断加工。

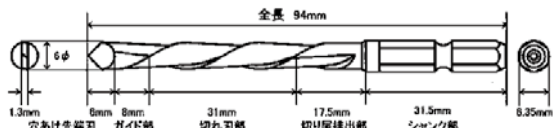

切りくずが向こうに落ちる



大日商 六角軸石膏ボード切り抜きビット

228-1744 SK-6

1本 6,960円 (税抜き)

- 刃径:6mm ●全長:94mm ●刃長:31mm (切れ刃部)
- 軸径:6.35mm六角軸 ●被削材例:石こうボード、化粧石こうボード、ラスボード、ケイカル板等
- 適合厚:石こうボード最大30mmまで

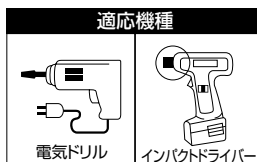

最新情報は
こちらから



道具・工具

身のまわり
用品

電動ツール

大工・作業工具

作業用品

パリアフリー

金物

接着・テープ・
清掃・補修

水まわり

防犯

耐震・防災

収納・内装

ペット用品

建築資材

道具・工具

お役立ち
コーナー

豆知識

ご利用方法

ウッドデッキなど堅木の下穴・皿取りに!

- ねじの下穴あけと皿取りが同時にできて便利です。
- ねじの長さより下穴を5mm深くあけることによりねじ締めが楽に行えます。

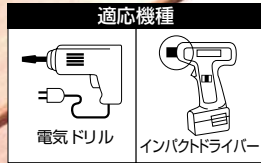

スターエム No.58XW ウッドデッキ用皿取錐 (単位:mm)

商品コード	サイズ	ウッドデッキビス適用サイズ	価格
228-2931	4.5×10×70	5.5×45	1本 4,040円 (税抜き)
228-2932	4.5×10×80	5.5×55	
228-2933	4.5×10×90	5.5×65	1本 4,100円 (税抜き)
228-2934	4.5×10×100	5.5×75	

●軸径:6.35mm六角軸

- 下穴錐部分(内錐)の取替用です!
- サイドのイモねじでとりはずしできます。

おすすめビス

P.524

ウッドデッキビス

デッキ材に同調するブロンズ仕上げ

スターエム No.58XW用 内錐

商品コード	サイズ	価格
228-2363	70mm	1本 1,050円 (税抜き)
228-2364	80mm	
228-2365	90mm	1本 1,100円 (税抜き)
228-2366	100mm	

正確な深さの穴あけが可能な補助具。

- ストッパー先端部分の樹脂が切削材に当たるとピタッと止まり、切削材に傷がつきにくい仕様です。
- 木工ドリル・コンクリートドリル・鉄工ドリルに取付けが可能です。(回転ドリル専用)



プラグの長さにあわせて穴あけ。 その穴にプラグをうちこめば…。 プラグを切らなくてもこの通り!

スターエム No.5005 ドリルストッパー (単位:mm)

商品コード	サイズ	色	価格
228-2161	3	黄	1個 900円 (税抜き)
228-2164	6		
228-2165	8		
228-2166	9		
228-2167	10	橙	1個 1,050円 (税抜き)
228-2170	12		
228-2173	15		

●六角レンチ付

ウッドデッキの施工が A(安心)K(キレイ)T(ツライチ)に!

- ①

②

③

便利セット

 - ①～③各1本入のセットです。
 - ①ウッドデッキ用皿取錐(下穴4.5mm×皿取10mm)(対応ビス長さは各商品のサイズ参照)
 - ②ドリルストッパー10mm…一定の深さの皿取りができます。これでビス頭ツライチに!
 - ③内錐(替錐)4.5mm…磨耗して切れにくくなっても替えがあれば安心!
- ### ●ドリルストッパー使用例
-
- ### スターエム AKT4.5 ウッドデッキビス用安心セット
- | 商品コード | サイズ | 価格 |
|----------|-------|-------------------|
| 228-2936 | 45mm用 | 1セット 5,610円 (税抜き) |
| 228-2937 | 55mm用 | |
| 228-2938 | 65mm用 | 1セット 5,720円 (税抜き) |
| 228-2939 | 75mm用 | |
-
- ## ドリルビットは、出番までここで待機。
-
-
-
- ブラック ブルー レッド
- 鉄工ドリル・下穴錐などの錐先がすっぽり収納できます。
 - 錐先が足に刺さったり、化粧材にキズが付くなどのトラブルを防止します。
 - 錐の着脱も簡単!
 - ソケットにはエラストマーを採用し、より化粧材にキズが付きにくくしました。
- ### スターエム No.5011 ドリルホルダー
- | 商品コード | 色 | 価格 |
|----------|------|-----------------|
| 228-2261 | ブラック | 1本 1,200円 (税抜き) |
| 228-2262 | ブルー | |
| 228-2263 | レッド | |
- 全長:130mm ●ドリル径:7mm・全長125mmまでの6.35mm六角軸対応
- 最新情報は
こちらから
-
- 道具・工具
- 身のまわり用品
- 電動ツール
- 大工・作業工具
- 作業用品
- パリアフリー
- 金物
- 接着・テープ・
- 清掃・補修
- 水まわり
- 防犯
- 耐震・防災
- 収納・内装
- ペット用品
- 建築資材
- 道具・工具
- お役立ち
- コーナー
- 豆知識
- ご利用方法
- 791

黒龍韌ビット

龍韌ビット

■新硬強度鋼を採用し、驚異の耐久性を実現。
■18Vインパクトにも対応。
■ネジ頭が見やすい先端スリムタイプ。

■18Vインパクトにも対応。
■ネジ頭が見やすい先端スリムタイプ。

磁力付

磁力付

φ4.5mm

φ4.6mm

売れ筋 人気があります

商品コード	形状	サイズ	品番	価格
228-3306	両頭	⊕2×65	ARTS-2065	1パック 660円 (税抜き)
228-3307		⊕2×85	ARTS-2085	1パック 740円 (税抜き)
228-3308		⊕2×110	ARTS-2110	1パック 820円 (税抜き)

商品コード	形状	サイズ	品番	価格
228-3314	両頭	⊕2×65	ABRS-2065	1パック 690円 (税抜き)
228-3315		⊕2×85	ABRS-2085	1パック 780円 (税抜き)
228-3316		⊕2×110	ABRS-2110	1パック 860円 (税抜き)

商品コード	形状	サイズ	品番	価格
228-3311	両頭	⊕2×65	ARTS-14M	10パック 3,000円 (税抜き)
228-3312		⊕2×85		10パック 3,350円 (税抜き)
228-3313		⊕2×110		10パック 3,750円 (税抜き)

最新情報は
こちらから



- 道具・工具
- 身のまわり用品
- 電動ツール
- 大工・作業工具
- 作業用品

インパクトの衝撃を吸収する 耐久性大幅アップ!

トーション加工で、

衝撃 インパクトを吸収

鋭角形状はビス頭が見やすく、破損を防ぎ先端強度を大幅にアップ!

- 芯が軽減されスムーズにトルク伝達が行えます。
- ねじ頭が見やすく、作業性アップ
- 回転時のビット浮き上がり現象(カムアウト)を軽減します。

軸対辺 6.35mm

商品コード	形状	サイズ	品番	価格
174-0970	両頭	#2×65	TXV-2065M	1パック オープン価格
174-0971		#2×85	TXV-2085M	1パック オープン価格
174-0972		#2×110	TXV-2110M	1パック オープン価格

●入数:10本

磁力付

両頭 5本パック

商品コード	サイズ	品番	価格
174-0960	#2×65	TTX-52065	1パック オープン価格
174-0961	#2×85	TTX-52085	1パック オープン価格
174-0962	#2×110	TTX-52110	1パック オープン価格

●入数:5本

磁力付

段付 5本パック

商品コード	サイズ	品番	価格
174-0980	#2×65	BXB-52065	1パック オープン価格
174-0981	#2×100	BXB-52100	1パック オープン価格

●入数:5本

よく使うサイズのお得な10本パック。

磁力付

新電製作所 業務用10本組ビット

商品コード	形状	サイズ	品番	価格
174-0800	両頭	#2×65	ASV-2065M	1袋 オープン価格
174-0803		#2×85	ASV-2085M	1袋 オープン価格
174-0806		#2×110	ASV-2110M	1袋 オープン価格

●入数:10本

耐磨耗・耐衝撃性にすぐれています!

磁力付

新電製作所 硬刃ブロンズビット 両頭型

商品コード	サイズ	価格
174-0400	#2×65	1パック 380円 (税抜き)
174-0405	#2×110	1パック 460円 (税抜き)

●入数:2本

幅の狭い場所での作業に最適!

磁力付

新電製作所 硬刃ブロンズビット 段付型

商品コード	サイズ	価格
174-0410	#1×100	1パック 595円 (税抜き)
174-0415	#2×100	1パック 560円 (税抜き)

●入数:2本

- パリアフリー
- 金物
- 接着・テープ・清掃・補修
- 水まわり
- 防犯
- 耐震・防災
- 収納・内装
- ペット用品
- 建築資材
- 道具・工具
- お役立ちコーナー
- 豆知識
- ご利用方法

ねじ倒れを防ぎ、ななめ打ちができる!



- 蛍光ガイドで長いねじの入り具合を確認できます。
- 斜め打ちができ、長いねじも安定して打ち込めます。
- 手すり・ブラケット取付施工時の傷つきを防止します。

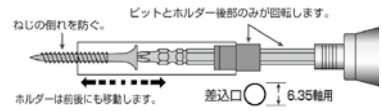

新亀製作所
スリムビスガイド
SBG-110
174-0990
1パック 1,450円(税抜き)
●サイズ:φ2×110mm ●軸径:6.35mm

ゴム製保護キャップ付でキズを防止します。

おすすめ商品
一押し

■手すりブラケットの高さに合わせたビットの長さです。



ブラケットをキズつけない
キズ防止チューブ

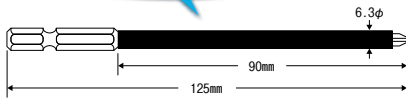

新亀製作所
キズ付防止ビット
BSK-2125
174-0780
1パック オープン価格
●サイズ:φ2×全長125mm ●軸径:6.35mm
●1パック2本入

2本入

ねじ倒れを防ぐ強力マグネット!

- 長いねじを振っても落ちません。
- スリム形状で作業性が良い!



取付
ワンタッチ

新亀製作所
スリムマグビット
SMX-635
174-0991
1パック 650円(税抜き)

ビスの深さ調節ができ、打ち込み過ぎを防ぎます!

- クロス貼り、塗装仕上げの下地板(石こうボード・コンパネ)等の、取付け時のビスの打ち込み過ぎを防止。



⊕ No.2×65 1本付き

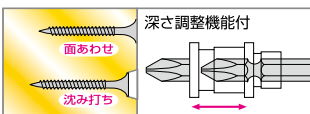

新亀製作所
ビスアジャスター
BS-AJUSTER
No.BS-65
174-0650
1パック 1,230円(税抜き)

耐震用建築金具の取付け用ビット!

- 2×4 建築・輸入建築・家具関連
- ACL床パネル固定用ビス
- パーティクルボード調整用
- 筋カイクプレート取付金具
- 鋼製束固定用金具



需要拡大中!



新亀製作所 四角ビット No.FWA

商品コード	サイズ	価格
174-0500	#2×65 1/8"	1パック 335円(税抜き)
174-0505	#3×65 9/64"	(税抜き)

と+のコンビビットで作業がスムーズに!

四角 プラス



- カラーで四角先端サイズの見分けが簡単!(■2が黄色、■3が緑色です)
- 反対側はどちらも+No.2です。
- 電動ドライバー装着時に塗装部分が邪魔になりません。
- ビット両端部(先端・後端)は非塗装ですので先端精度は抜群です。

ANEX 四角&プラスカラービット

商品コード	サイズ	価格
228-3309	■2×φ2×65	1パック(2本入) 710円(税抜き)
228-3304	■2×φ2×110	1パック(2本入) 810円(税抜き)
228-3310	■3×φ2×65	1パック(2本入) 710円(税抜き)
228-3305	■3×φ2×110	1パック(2本入) 810円(税抜き)

●マグネット付 ●6.35mm六角軸

最新情報は
こちらから



道具・工具

身のまわり
用品

電動ツール

大工・作業工具

作業用品

パリアフリー

金物

接着・テープ・
清掃・補修

水まわり

防犯

耐震・防災

収納・内装

ベット用品

建築資材

道具・工具

お役立ち
コーナー

豆知識

ご利用方法

最新情報は
こちらから



道具・工具

身のまわり
用品

電動ツール

大工・作業工具

作業用品

パリアフリー

金物

接着・テープ・
清掃・補修

水まわり

防犯

耐震・防災

収納・内装

ペット用品

建築資材

道具・工具

お役立ち
コーナー

豆知識

ご利用方法

強鉄ビット

ツヨテツ

強鉄鋼材だから実現できた、この強さ。

- カケにくい。曲がりにくい。折れに強い。

ねじとの喰いつきが良い
ガッチリ太ヘッド

最高熱処理硬度 **HRC62**
40V IMPACT 対応 (18Vにも対応)

新電製作所 強鉄ビット太ヘッド両頭

商品コード	サイズ	品番	価格
174-0540	#2×65	THS-2065	1パック(2本入) 580円 (税抜き)
174-0550	#2×85	THS-2085	1パック(2本入) 640円 (税抜き)
174-0560	#2×110	THS-2110	1パック(2本入) 710円 (税抜き)
174-0570	#2×65/85/110	THS-26810	1パック(3本入ソート) 950円 (税抜き)

細く硬いサイコウ細硬ビット

引き戸レール
ウッドデッキ
手すり金具

細い 従来品

φ3.8mm φ4.5mm

角・際・スキマのネジ回しに最適。

- スキマに入る超細軸設計。
- 耐久性抜群、摩耗に強い。
- サビに強いメッキ仕上げ。
- マグネット付。

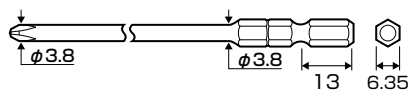

ANEX サイコウ細硬ビット

商品コード	サイズ	品番	価格
228-3327	φ2×65	ASKM-2065	1パック(2本入) 630円 (税抜き)
228-3328	φ2×100	ASKM-2100	1パック(2本入) 800円 (税抜き)

25~75mm 対応の小径用!! 壁際の作業も得意です!

- 調整ハンドルを回転させサイズを合わせます。(工具は不要)
- ネジ精度を調整し、塵芥の付着による動作不良を最小限に抑えています。

穴あけ可能範囲
●径: 25mm~75mm
●深さ: 30mm(超硬は28mm)

適応機種

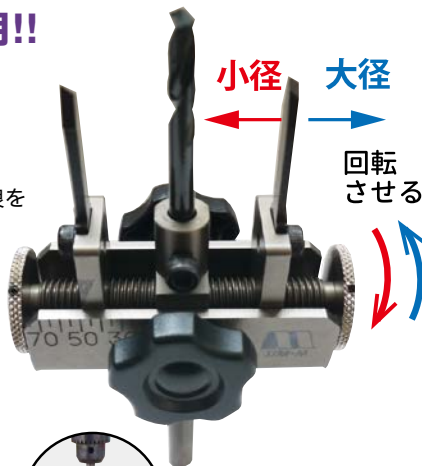

アジャスト自在錐セット内容

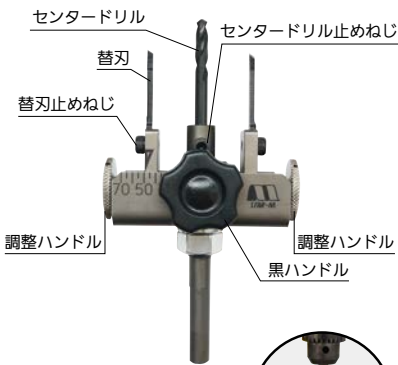

木材・石こうボードにはこちらを!

スターエム No.5010A アジャスト自在錐セット

商品コード	サイズ	軸径	価格
228-2241	25×75	10	1セット 9,880円 (税抜き)

スターエム No.5010A用取替部品

商品コード	品名	価格
228-2243	ハイス替刃 2枚1組	1,500円 (税抜き)
228-2242	センタードリル 1本	990円 (税抜き)

サイディングにはこちらを!

スターエム No.5010AT 超硬アジャスト自在錐セット

商品コード	サイズ	軸径	価格
228-2252	25×75	10	1セット 12,960円 (税抜き)

スターエム No.5010AT用取替部品

商品コード	品名	価格
228-2112	超硬替刃 2枚1組	2,400円 (税抜き)
228-2242	センタードリル 1本	990円 (税抜き)

インパクトドライバで自在錐が使える!

充電ドリル用自在錐セット内容



穴あけ可能範囲

- 径:30mm~120mm
- 深さ:12mmまで

切屑をすばやくキレイに飛散防止!

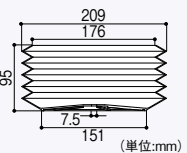

(単位:mm) 木材・石こうボードの穴あけに

- ドリルパワーを考慮した刃長設計。
- ダウンライト・配管・ダクト等の穴あけに。

適応機種

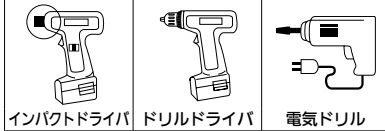

スターエム No.36X 充電ドリル用 自在錐セット

商品コード	呼称	軸径	価格
228-2115	30×120	6.35	1セット 4,800円 (税抜き)

スターエム No.36X用 取替部品

商品コード	品名	価格
228-2116	ハイス替刃	2枚1組 1,500円 (税抜き)
228-2117	センタードリル	1本 910円 (税抜き)

スターエム No.5006DC 充電自在錐用ダストカバー

商品コード	価格
228-2153	1個 1,700円 (税抜き)

●材質:ポリエチレン ※No.36X充電ドリル用自在錐の専用カバーになります。

▲使用上のご注意

- ダストカバーをご使用の場合は、充電自在錐用ダストカバーをご購入ください。(あんぜんカバーA、Bはご使用になれません)
- 安全のため、3000回転/分以下の電動工具を使用してください。●12mmを超える厚みの場合は下の自在錐をお使いください。
- 鉄板、金属板、サイディングボード、硬質材には使用しないでください。●インパクトドライバ使用の場合、回転が止まると衝撃によって軸が折れる場合があります。

最新情報は
こちらから



基本の、木工用自在錐。

自在錐セット内容

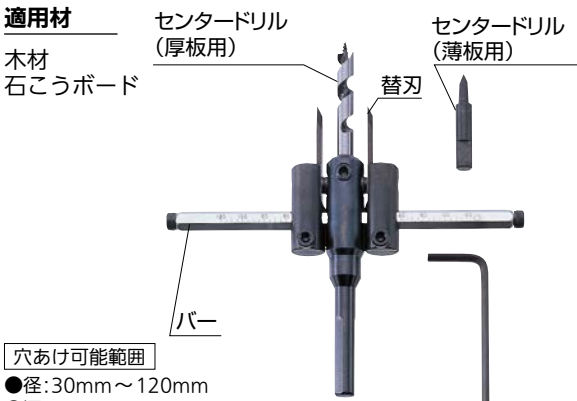

穴あけ可能範囲

- 径:30mm~120mm
- 深さ:25mm

※バーをロングバー200mm用にかえればφ200mmまでの穴あけが可能です。
※下記あんぜんカバーのご使用でより安全な作業が行えます。

スターエム No.36 自在錐セット

商品コード	呼称	軸径	価格
228-2101	30×120	10	1セット 4,800円 (税抜き)

スターエム No.36用 取替部品

商品コード	品名	呼称	価格
228-2102	ハイス替刃	2枚1組	1組 1,500円 (税抜き)
228-2104	センタードリル	厚板用	1本 910円 (税抜き)
228-2103	ロングバー	200mm用	1本 880円 (税抜き)

●適応機種:電気ドリル

サイディングには、こちらの自在錐。

超硬自在錐セット内容

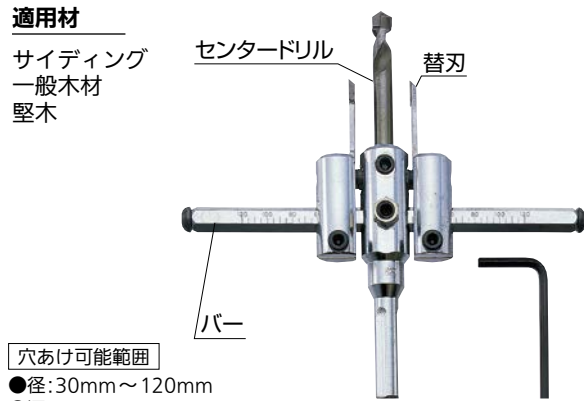

穴あけ可能範囲

- 径:30mm~120mm
- 深さ:30mm

※バーをロングバー200mm用にかえればφ200mmまでの穴あけが可能です。
※下記あんぜんカバーのご使用でより安全な作業が行えます。

スターエム No.36T 超硬自在錐セット

商品コード	呼称	軸径	価格
228-2111	30×120	10	1セット 8,000円 (税抜き)

スターエム No.36T用 取替部品

商品コード	品名	呼称	価格
228-2112	超硬替刃	2枚1組	1組 2,400円 (税抜き)
228-2114	超硬センタードリル	-	1本 1,740円 (税抜き)
228-2113	超硬ロングバー	200mm用	1本 1,470円 (税抜き)

●適応機種:電気ドリル

あんぜんカバーA(120mm用)



あんぜんカバーB(200mm用)



上向き作業でも
切粉が目に入らない

自在錐の使用を あんぜん・キレイにしてくれるカバー。

- 自在錐用カバーです。(充電ドリル用自在錐にはお使いいただけません。)
- 切粉が目に入らず“あんぜん”。
- 足元・頭上が“あんぜん”。
- ドリルコードが巻きつく心配もなく“あんぜん”。

スターエム No.5006 自在錐用あんぜんカバー

商品コード	品名	価格
228-2150	あんぜんカバー-A(120mm用)	1セット 4,800円 (税抜き)
228-2151	あんぜんカバー-B(200mm用)	1セット 6,400円 (税抜き)

道具・工具

身のまわり用品

電動ツール

大工・作業工具

作業用品

パリアフリー

金物

接着・テープ・
清掃・補修

水まわり

防犯

耐震・防災

収納・内装

ペット用品

建築資材

道具・工具

お役立ち
コーナー

豆知識

ご利用方法

これ1本で、のびるーの。

- お客様の声から生み出された、伸縮式のソケットです。
- 作業にあわせて長さ調節可能です。
- 狭い奥行きのあるところでの、ビス締め・穴あけ作業に。
- インパクトドライバを握ったまま、片手で先端工具の装着ができます。

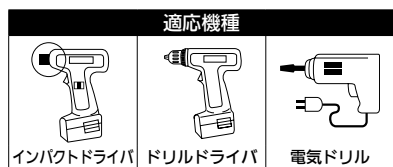

■軸部が5段階に伸びるロングサイズです。
(350L→400L→450L→500L→550L→600L)

スターエム
伸縮ソケット のびるーのL
228-2265 No.5012L
1個 4,380円(税抜き)
●材質: 本体/アルミ、軸部/合金工具鋼



■軸部が2段階に伸びるレギュラーサイズです。
(200L→250L→300L)

スターエム
伸縮ソケット のびるーの
228-2264 No.5012
1個 3,000円(税抜き)
●材質: 本体/アルミ、軸部/合金工具鋼

両端ワンタッチソケット採用!ひと手間省いたフレキシブルWソケット。



- インパクトドライバにビットを装着したまま、本品を装着可能。
- 万一軸部に負荷がかかり軸折れをおこしても、両側が6.35mm六角軸チャックのためビットを交換するだけでOK。
- 曲げ角度は90°までしなやかに曲がります。
- インパクトドライバ18V対応。

壁ぎわ、天井などの
ビス締め作業に!

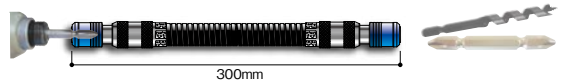

スターエム
フレキシブルWソケット 双龍
228-2269 No.5014
1本 4,500円(税抜き)

- 適用: 6.35六角軸タイプのビット・ドリルビット
- 両端ワンタッチソケットタイプ
- 材質: 胴部パイプ管/S15C黒染、内部線材/亜鉛メッキ、先端ソケット部/アルミ
- 適正回転数: 3000回転/分以下

狭い場所やコーナー部でのビス締め作業に。



- 今まで苦勞していた狭い場所でのビス締め作業が無理なく行えます。
- 最大トルク500kgf・cm(49.1Nm)で高耐久。
- コーススレッド120mmまで打ち込み可能。
- インパクトドライバ18V対応。



セット内容

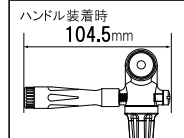

- ①コーナーストロング 極短...1
- ②専用ビット
● #2×17
● #2×25 各1
- ③ハンドル...1



スターエム
コーナーストロング 極短
228-2200 No.5003G
1セット 5,000円(税抜き)

- 材質: 本体/亜鉛合金、ハンドル/PP
- 適用機種: インパクトドライバ・ドリルドライバ・電気ドリル
- 付属品: 専用ビット+#2×17、+#2×25 各1本、ハンドル

角度調節自由自在で、穴あけ精度アップ。

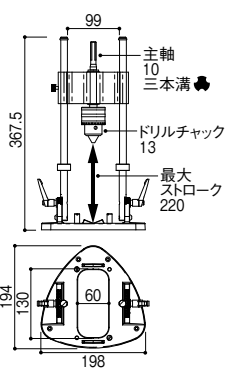

- 従来品よりも耐久性、安定性、穴あけ精度に優れています。

取り付け可能 先端工具寸法	サイズ	全長	軸径
	57mm以下	220mm以下	1.5mm~13mm

取寄せ商品 **スターエム**
No.501R ドリルスタンド RULO
228-2183 50R
1本 19,800円(税抜き)

- 材質: アルミダイキャスト ●適用機種: ドリルドライバ14.4V以上、電気ドリル ●適正回転数: 2500回転/分以下
- 運賃 無料(沖縄・離島を除く)
- 代引不可 お支払い方法が「代引き」のお客様は事前振込みをお願いします。
- 納期 標準納期 3~5日(メーカー直送)
- ※取寄せ商品についてはP.869をご一読の上、ご注文をお願いします。

使用例



最新情報は
こちらから



道具・工具

身のまわり
用品

電動ツール

大工・作業工具

作業用品

パリアフリー

金物

接着・テープ・
清掃・補修

水まわり

防犯

耐震・防災

収納・内装

ペット用品

建築資材

道具・工具

お役立ち
コーナー

豆知識

ご利用方法

ボキッ! と折れたビスを、救出します!!

しかも抜き取ったビス穴に再度ビス打ちOK。

- 逆回転チャックと専用ピンにより、途中で折れ込んだビスを抜くことができます。
- 専用ピンは数回使用可能で経済的。

セット内容

折れ込んだビスを材から抜く際に使用

専用ピンから折れ込んだビスを抜く際に使用

専用ピンは各サイズ3本入

追加用

折れたビスの救出セット (小・大)

折れたビスの救出セット (小・大)

作業手順 ※詳しい作業手順は製品台紙をご参照ください。

折れたビスに… 専用ピンを打ちこんで

チャックでくわえて

引き抜く!

同じ箇所に再度ビス打ち。

スターエム No.5040 折れたビス抜き

商品コード **228-2290** No.5040

1セット **4,800円** (税抜き)

●適応機種:インパクトドライバ14.4V以上

スターエム No.5040用 専用ピン

商品コード	サイズ	価格
228-2293	小	1袋 830円 (税抜き)
228-2294	大	

なめたねじも、新しいねじも回せます!

先端ギザ部でねじの頭がつかめます。

●新たな溝を作る特殊形状

●新たな溝を作るタガネ形状

ANEX ビスブレードドライバー NO.3960

商品コード	サイズ	価格
228-3301	⊕ 2×100	1本 900円 (税抜き)
228-3302	⊖ 6×100	

フジ矢 スクリュープライヤー

商品コード **248-2031** SP26-175

1本 **3,200円** (税抜き)

●重量:160g/w

●適応ねじサイズ:M2～M6までのねじ

特殊形状の小ねじも回せます。

「ねじに喰いこむ」ねじとり専用ツール!

■なべねじ・皿ねじ、どちらでもOK!(M3～6対応)

■なめていてもまだ溝があるねじ・固く締まったねじ・錆びたねじには付属のショートビットをご使用ください。

■プラスチックや薄板など打撃により破損または変形する箇所のねじには使用しないでください。

※本製品は手工具です。電動工具用ではありません。

ANEX ネジとりインパクト

商品コード **228-3303** NO.1903-N

1セット **3,600円** (税抜き)

●適用材:熱処理(焼入れ)をしていないねじ、ステンレスねじ

※BAUHAUSセレクトシリーズの付属ねじ等にはお使いいただけません。

①ハンマーで叩き、ネジに喰い込み溝をつくる

②ネジをゆるめる

③ネジを取り外す

こんなねじ頭のつぶれたねじを取除き、再度ねじ打ち可能!

セット内容

下穴ドリル

スペアドリル

専用ビット

六角レンチ

スターエム なめたビス抜き

商品コード	サイズ	価格
228-2295	1.5mm	1セット 1,760円 (税抜き)
228-2296	2.0mm	

●適用材:熱処理(焼入れ)をしていないねじ、ステンレスねじ

※BAUHAUSセレクトシリーズの付属ねじ等にはお使いいただけません。

●セット内容:下穴ドリル、専用ビット、スペアドリル、六角レンチ各1ヶ

●適応機種:インパクトドライバ・ドリルドライバ14.4V以上

●目安ねじ径:1.5mmセット(M2.5～3.2.0mmセット)/M4～5

※インパクトドライバ3000回転/分以下でご使用ください。

①下穴ドリルで穴を深めにあける

②専用ビット(両端使用可能)を下穴の中に入れ、インパクトドライバを逆回転でまわす

③抜き穴に再度ビス打ちする

最新情報は
こちらから



道具・工具

身のまわり用品

電動ツール

大工・作業工具

作業用品

パリアフリー

金物

接着・テープ・

清掃・補修

水まわり

防犯

耐震・防災

収納・内装

ペット用品

建築資材

道具・工具

お役立ち

コーナー

豆知識

ご利用方法

ドリルチャック

電動ドライバーに装着すれば、
木工穴などいろいろな作業が可能!!

■高精度な保持力で先端工具を確実に固定します。



▲使用上のご注意
●インパクトドライバーでの連続打撃回転使用の場合、負荷のかけすぎにより軸部が破損したり先端工具が抜けなくなる場合がありますので充分ご注意ください。



新亀製作所
ドリルチャック
174-0600 No.JB-10
1パック 3,300円(税抜き)
●チャック許容範囲:1.0~10mm
●正逆対応



新亀製作所
キーレスドリルチャック
174-0992 CR-10
1パック 3,100円(税抜き)
●チャック許容範囲:1.0~10mm
●正逆対応

ドリルチャックに噛み込んだ先端工具が、カンタンに抜ける!



- 手では緩まなかったチャックを簡単に緩めることが可能です。
- ドリルチャックのギヤと六角軸チャックキーの差込ギヤ同士が噛み合った状態で電動工具を逆回転で回します。
- お使いのドリルチャックにあったサイズの六角軸チャックキーをお選びください。
- 胴穴部に棒を差込めば、手まわし用のチャックキーとしても使用可能。

ドリルチャック適合機種一覧(下記以外の機種には適合しておりません)

(さしこみの直径)	6×11	6×12	7×10
(列の数)	<ul style="list-style-type: none"> ・新亀製作所 (JB-65/DR-10) ・ベッセル (BH-20) ・アネックス (AKL-250/AKL-230) ・藤原産業 (SDCK-01N/SDCK-02N/SDCK-02NR/SCK-02NB) ・スターエム (50A)等 	<ul style="list-style-type: none"> ・新亀製作所 (JB-10/JB-13) ・HiKOKI (0032-1822) ・トップ工業 (EDC-1-13) ・BOSCH (CKR-10)等 	<ul style="list-style-type: none"> ・新亀製作所 (JBH-10) ・マキタ (A-15562/A-44781) ・ベッセル (BH-23/BH-21) ・アネックス (AKL-200/AKL-280) ・藤原産業 (SDCK-03N/SDCK-03NA)

スターエム 六角軸チャックキー

商品コード	品番	サイズ(A×B)	価格
228-2266	No.5013-1	6×11	1本 750円 (税抜き) 08-0060
228-2267	No.5013-2	6×12	
228-2268	No.5013-3	7×10	

●材質:特殊鋼●適用機種:インパクトドライバ●適正回転数:3,000回転/分以下

ソケット

手まわしもできる、
インパクトドライバ用ソケット

- 六角シャング部は6.35mmでインパクトドライバに素早く装着して使用できます。
- 13mmのメガネ類に装着して、手動用としても使用できます。
- 13mm六角部は、脱落防止用ボール付です。



トップ工業 電動ドリル用マルチソケット

商品コード	サイズ	品番	価格	用途例
661-0248	8mm	ECS-8	1個 1,750円(税抜き)	-
661-0250	10mm	ECS-10	1個 1,750円(税抜き)	-
661-0253	13mm	ECS-13	1個 1,850円(税抜き)	フリーレール支柱・ステンジアレールスタンド等

先端工具や鍵、小物が使いたい時にパッと使える!

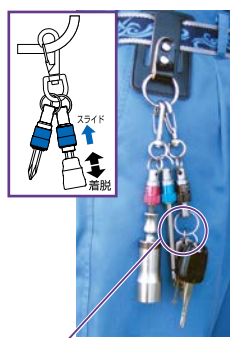

- 6.35mmシャングのソケットなどが携帯できる便利なソケットホルダーです。
- ローレット付カラーをスライドさせることで着脱がスムーズに行えます。
- ナスカン付は腰ベルトループ等に直接掛けて使えます。
- ホルダーを増やしたい時には、リング付をご使用ください。



便利なキーアダプターもあります!

トップ工業 携帯用ソケットホルダー

種類	色	商品コード	品番	価格
ナスカン付き	ブルー	661-0221	ESH-BN	1個 1,750円 (税抜き)
	レッド	661-0223	ESH-RN	
	ブラック	661-0225	ESH-BKN	
リング付き	ブルー	661-0222	ESH-B	1個 1,500円 (税抜き)
	レッド	661-0224	ESH-R	
	ブラック	661-0226	ESH-BK	

■鍵や小物も携帯できて便利!
トップ工業 キーアダプター
661-0230 ESH-A
1個 500円(税抜き)

▲使用上のご注意
●鉄工ドリルや下穴錐など鋭利なものは装着しないでください。●ひとつのホルダーに500g以上のものは吊り下げないでください。●キーアダプターはトップ工業の携帯用ソケットホルダー専用です。



- 最新情報は
こちらから
- 道具・工具
- 身のまわり用品
- 電動ツール
- 大工・作業工具
- 作業用品

PROが
オススメ!
実験レポ

アイウッドさん!

BAUHAUS 手すり棒を切断するのに
最適なのこ刃を教えてください!



アッシュ丸棒(P.120、122)や木製ベースプレート(P.128)をスライド丸のこで切ってみました。いずれも「**大工の仕事 スライドマルノコ用**」がおすすめです!切断面もキレイですね!

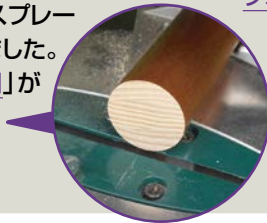

アルミ樹脂巻手すり棒(P.86、246)とフリーRレールの手すり棒(P.46)は丸のこで切ってみました。こちらは「**リフォームソー**」がいいですよ!

アルミ樹脂巻手すり棒だけではどうしても若干バリが出ますけど、手で取れる程度なのでキャップや継ぎ手を取付けるのには問題なさそう。ちょっと速めに切る方が逆にキレイに切れましたよ!コツですね。

アッシュ丸棒・木製ベースプレートの切断におすすめです!

用途
●構造用合板
●集成材など



アイウッド]大工の仕事 スライドマルノコ用 P=刃数		
商品コード	サイズ	価格
228-2581	φ165×1.7×80P	1枚 7,680円 (税抜き)
228-2582	φ190×2.0×80P	1枚 8,460円 (税抜き)

アルミ樹脂巻き手すり棒やフリーRレール手すり棒の切断に!

用途
●木質系●窯業系●金属系
●樹脂・塩ビ系
(石・コンクリートなどには使用できません)



アイウッド]リフォームソー P=刃数		
商品コード	サイズ	価格
228-2537	φ125×1.5×42P	1枚 5,820円 (税抜き)
228-2538	φ145×1.5×48P	1枚 6,540円 (税抜き)
228-2539	φ165×1.5×52P	1枚 6,900円 (税抜き)

●内径:20mm ※厚さ3mm以上の鉄板、硬質サイディングは切断できません。

構造用合板・集成材の切断に。

用途
●構造用合板・集成材・一般木材
●化粧合板・デコラ



アイウッド]大工の仕事 6:1 P=刃数		
商品コード	サイズ	価格
228-2528	φ125×1.3×42P	1枚 5,130円 (税抜き)
228-2529	φ147×1.5×42P	1枚 5,700円 (税抜き)
228-2530	φ165×1.5×56P	1枚 6,450円 (税抜き)

鉄・ステンレスの切断に。

用途
●アングル鋼・鉄筋・鉄パイプ
●ハンガーレール・チャンネル鋼・各種形鋼



アイウッド]プレミアム鉄・ステンレス P=刃数		
商品コード	サイズ	価格
228-2531	φ100×1.8×20P	1枚 4,380円 (税抜き)
228-2532	φ125×1.8×26P	1枚 4,740円 (税抜き)
228-2533	φ160×2.0×32P	1枚 5,460円 (税抜き)
228-2534	φ180×2.0×36P	1枚 5,820円 (税抜き)

キッチンパネルの切断に。

用途
●キッチンパネル全般●化粧合板
●石こうボード●一般木材 等
※ホーロー不可



アイウッド]大工の仕事 キッチンパネル用 P=刃数		
商品コード	サイズ	価格
228-2589	φ100×1.1×46P	1枚 5,880円 (税抜き)
228-2590	φ125×1.1×56P	1枚 6,240円 (税抜き)
228-2591	φ147×1.5×66P	1枚 6,990円 (税抜き)
228-2592	φ165×1.5×74P	1枚 7,350円 (税抜き)

ホーローパネルの切断に。

用途
●ホーローパネル全般
●ホーロー鋼材●ホーロー壁装材



アイウッド]大工の仕事 ホーローキッチンパネル用 P=刃数		
商品コード	サイズ	価格
228-2593	φ100×1.2×34P	1枚 8,760円 (税抜き)
228-2594	φ125×1.2×42P	1枚 9,900円 (税抜き)

チップソーが元通りの切れ味に!



接着剤が附着して、切れ味が悪い...



泡でつつみこんで分解!



ふき取れば元の切れ味に!

吹き付け

分解中

2~3分後



●集成材や合板切断時に固着した接着剤を分解して取りのぞきます。

おすすめ商品
一押し

ユーエム工業
ヤノクリーン180
228-0867

1本 1,300円 (税抜き)
●内容量:180ml

最新情報は
こちらから



道具・工具

身のまわり用品

電動ツール

大工・作業工具

作業用品

パリアフリー

金物

接着・テープ・
清掃・補修

水まわり

防犯

耐震・防災

収納・内装

ベット用品

建築資材

道具・工具

お役立ち
コーナー

豆知識

ご利用方法

グラインダー用部品

コンクリート平面研削の**集じん率約97%!**



※写真のグラインダーと集じんホースは別売です。

- 新開発の「密閉フレキシブル構造」により、驚異の集塵率約97%を達成。
- 4"・5"両サイズカップ&各メーカーグラインダ対応のユニバーサルデザインを実現しました。
- 壁ぎわの研削にも対応する脱着型フロントカバーを採用。



とびちらない!

対応サイズ	100/125mm 研削用ダイヤモンドカップホイール内径20/22mm ※M10内径型カップはご使用になれません。
対応機種	HiKOKI 100mmグラインダシリーズ(G10B2を除く) マキタ 9533シリーズ、9539B、GA403シリーズ、GA410D / GA412D / GA403D / GA404D / GA400D / GA402Dシリーズ リョービ 100mmグラインダシリーズ ポッシュ 100mmグラインダシリーズ

ナカヤ	NKC-125
	228-2425
1台	オープン価格
	●質量:340g

最新情報は
こちらから



道具・工具

身のまわり
用品

電動ツール

大工・作業工具

作業用品

パリアフリー

金物

接着・テープ・
清掃・補修

水まわり

防犯

耐震・防災

収納・内装

ペット用品

建築資材

道具・工具

お役立ち
コーナー

豆知識

ご利用方法

世界初。クリーナー不使用で粉じんを約90%集める!
ハイブリッド式集じんアダプター!



グラインダー用

ナカヤ	NK-105
	228-3601
1台	12,500円(税抜き)
	●対応ダイヤモンドカッター:105mm、t1.5~2.2mm ●切込深さ:5~23mm ●質量:520g(本体) ●ダストバッグ粉塵廃棄目安:約3m ●ダストバッグ2枚付

ダストバッグ追加用



ナカヤ	ダストバッグ(5枚入)
	228-3602
1セット	オープン価格



とびちらない!

対応機種	HiKOKI 100mmグラインダシリーズ(G10B2を除く) マキタ 9533シリーズ、9539B、GA403シリーズ、 GA410D / GA412D / GA403D / GA404D / GA400D / GA402Dシリーズ リョービ 100mmグラインダシリーズ
------	--

別売



使用イメージ

- より安定した作業が行えます。
- ポケットカットや定規を使用しての切断も可能に。

ナカヤ	フットプレート NK-FP型
	228-3603
1個	3,500円(税抜き)
	※フットプレート装着時は切込深さ調整やカッター交換はできません。

簡単カッター交換システム

新開発のスライド式カッター交換システムを採用。グラインダーを装着したままカッター交換が可能です。

ユニバーサルデザイン

接続部を交換するだけで、各メーカーのグラインダーに幅広く対応します。
※一部機種には対応しません。ご購入前によくご確認ください。

トルネードダクト

塵埃を風のように吸引した「トルネードダクト」を採用。前方視界を遮らず、持ち手の邪魔にもなりません。

ハイスピード・長寿命・両面補強。



バッテリーの消費をおさえる0.8mm厚!

用途
●ステンレス・金属用

ホリコー	番長の砥石 105×0.8×15
	944-9010
1箱(10枚入)	オープン価格
	●充電式グラインダー用



モチとスピードのいいとこどり!

用途
●ステンレス・金属用

ホリコー	番長の砥石 105×1.0×15
	944-9020
1箱(10枚入)	オープン価格
	●充電式グラインダー用

最高の寿命と耐久力!

トータルバランスに優れた切断性能!

最高の切れ味と仕上がり!



売れ筋
人気があります

用途
●ステンレス・金属用
(小径パイプ・丸棒・小径鋼・薄鋼板・波タン・サッシ等)

ディスク	切断砥石 トカゲ HYPER 105×2.2×15
	228-2544
1枚	オープン価格
	●特殊砥材 ●粒度#36 ●硬度P



売れ筋
人気があります

用途
●ステンレス・金属用
(小径パイプ・丸棒・小径鋼・薄鋼板・波タン・サッシ等)

ディスク	切断砥石 トカゲ HYPER 105×1.5×15
	228-2545
1枚	オープン価格
	●特殊砥材 ●粒度#36 ●硬度P



用途
●ステンレス・金属用
(小径パイプ・丸棒・小径鋼・薄鋼板・波タン・サッシ等)

ディスク	切断砥石 トカゲ HYPER 105×1.0×15
	228-2546
1枚	オープン価格
	●特殊砥材 ●粒度#36 ●硬度P



エアーツール

パワフルに広範囲を除塵!

- 複数の穴より空気を吸い込み、強力な吐出力を發揮!
- 従来品に比べ、流量を維持しつつ消音効果を実現。(同メーカー比)



常圧用

フジマック

エアードスタースーパーたつまき君

228-1304 MD-100XS

1丁 5,000円 (税抜き)

高圧用

フジマック

エアードスタースーパーたつまき君

228-1303 MD-100HPXS

1丁 6,400円 (税抜き)

ポケットに携帯できる! コンパクトなダスター。

- ポケットや釘袋に入る、コンパクトサイズのエアードスターです。
- 釘打機などのツールと手軽につけかえでき、すぐ使用できます。



高圧用

フジマック

プチダスター ブラック(高圧用)

228-1314 PD-30HP

1個 4,000円 (税抜き)



常圧用

フジマック

プチダスター パープル(常圧用)

228-1315 PD-10

1個 3,300円 (税抜き)

極細
ノズル



エアーツールの 円滑・防錆に!

- 常圧・高圧兼用
- 高圧用釘打機にも対応の極細ノズル!

フジマック

エアーツール用オイルスプレー

228-1320 AS-100

1本 850円 (税抜き)

●内容量: 100ml

キーホルダー感覚で手軽に エアーツールを装着!



※ダスターは別売です。

カチッとほめるだけ!

- 常圧・高圧兼用です。
- スリーブをスライドさせるとロックがはずれます。

フジマック

エアーツールホルダー 赤

228-1272 ATH-2

1個 1,500円 (税抜き)

ホースやコードの結束に便利な マジックタイプのベルト。



- 材質が柔らかいので、対象物を傷めません。
- 繰り返し使用できます。



取付けておけるので
紛失を防ぎます。

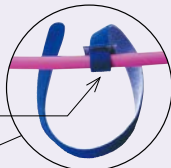

フジマック

マジックベルト

228-1340 MB-3P

1セット(3本入) 900円 (税抜き)

●全長: 365mm ●材質: ナイロン

※色違い3本セットです。
(色は選べませんのでご了承ください。)

エアホースを 引っかけて便利!

外径10mm用

- ホースのからみ防止に。
- 腰に引っかけると、手にかかるエアホースの重み軽減にも。
- 荷台での収納にも便利。



フジマック

ホースフック

228-1336 HF-2

1個 630円 (税抜き)

※色は選べません

トリマー用ビット

目地払の標準タイプ。

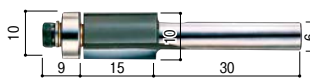

(単位:mm)

大日商
コーナービット 目地払 6×10

228-1737

1本 4,920円 (税抜き)

●材質: 超硬チップ付き合金工具鋼

●ベアリングセットB10付き

- 上に貼った板を下地と同じ形に切り抜くことができます。



浅いところもOKの目地払。



(単位:mm)

大日商
コーナービット 目地払 DX 6×10

228-1738

1本 5,520円 (税抜き)

●材質: 超硬チップ付き合金工具鋼

●ベアリングセットBD10付き

- 上に貼った板を下地と同じ形に切り抜くことができます。

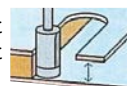

型板と同形状に穴掘り・切りぬき。

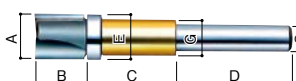

S6, S10, M15 使用例
そのままの大きさの型板でOK。
動きもスムーズ。

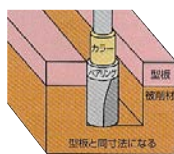

従来のストレートビットの場合
テンプレートガイドが必要。大きめの型板を計算して作らなければならない。

- テンプレートガイドや大きめの型板計算が不要です。

大日商 ガイドベアリング付ストレート

(単位:mm)

商品コード	呼称	A	B	D	E	S	C	G	価格
228-1781	6×10 S6	10	6	25	10	6	19	8	1本 5,160円 (税抜き)
228-1741	6×10 S10	10	11	25	10	6	19	8	
228-1782	6×10 M15	10	16	22	10	6	22	8	1本 6,360円 (税抜き)
228-1742	6×10 L25	10	25	22	10	6	9	8	1本 5,520円 (税抜き)

●材質: 超硬チップ付き合金工具鋼 ●ベアリングセットYB10付き

穴掘り・切りぬきに。

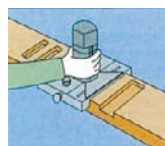

大日商 超硬ストレートビット

(単位:mm)

商品コード	サイズ	刃数	d	D	L	l	価格
228-1701	(1P)6×6	1	6	6	50	20	1本 3,480円 (税抜き)
228-1702	(2P)6×6	2	6	6	60	20	1本 4,200円 (税抜き)
228-1703	6×8	2	6	8	60	20	
228-1704	6×12	2	6	12	60	30	1本 4,440円 (税抜き)

●材質: 超硬チップ付き合金工具鋼



替刃の取替えはワンタッチ! 作業効率が上がります。

- 替刃式だから刃研ぎや裏出しが不要。簡単に使えます。
- 超合金を使用し、特殊焼入れをしているので、最高の切れ味で長切れがします。

小山金属工業所 | ワンタッチ替刃式鉋 播磨王

商品コード	品名	サイズ	価格
228-0650	本体	70ミリ	1本 34,560円 (税抜き)
228-0651	(刃1枚付)	48ミリ	1本 8,670円 (税抜き)
228-0655	替刃(10枚入)	70ミリ	1箱 7,200円 (税抜き)
228-0656		48ミリ	1箱 5,280円 (税抜き)

刃の交換により新品同様、 効率アップ!

- 替刃式だから経済的。
- 超合金を使用し、特殊焼入れをしているので、最高の切れ味で長切れがします。
- 刃先が薄く、くいこみが良い。
- スクレイパー、ハタガネとしても使えます。



小山金属工業所 | 替刃式追入のみ

商品コード	品名	サイズ	価格
228-0660	赤楥柄 本体 (刃1枚付)	9ミリ	1本 3,960円 (税抜き)
228-0661		15ミリ	1本 4,080円 (税抜き)
228-0662		24ミリ	1本 4,320円 (税抜き)
228-0663		30ミリ	1本 4,530円 (税抜き)
228-0664		36ミリ	1本 4,680円 (税抜き)
228-0665	替刃	42ミリ	1本 4,920円 (税抜き)
228-0670		9ミリ	1本 1,650円 (税抜き)
228-0671		15ミリ	1本 1,770円 (税抜き)
228-0672		24ミリ	1本 2,010円 (税抜き)
228-0673		30ミリ	1本 2,220円 (税抜き)
228-0674		36ミリ	1本 2,370円 (税抜き)
228-0675	42ミリ	1本 2,610円 (税抜き)	

キングデラックス No.1000 (標準型)



キング砥石 キングデラックス砥石 228-0805

- 1個 **オープン価格**
- 品名:標準型 ●サイズ:207×66×34mm
 - 粒度:#1000
- ※使用前3分程水に浸し砥石に充分水を含ませてからご使用ください。

キング仕上砥石 S-1型



キング砥石 キング仕上砥石 228-0800 S-1

- 1個 **オープン価格**
- サイズ:210×73×22mm
 - 粒度:#6000
- ※ご使用中は順次水を補給しながら研いでください。

1台で面直しと砥面直しができます!

- 台表面にガラス板を使用している為、水平精度の高い研磨面を実現!
- 替えペーパー式だから経済的!

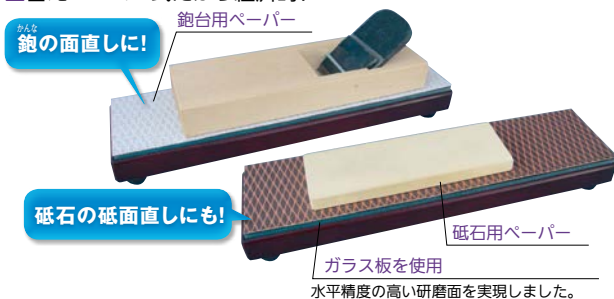

小山金属工業所 | ペーパー面直し器 本体

商品コード	価格
228-0680	1セット 11,580円 (税抜き)

- サイズ:400×100mm ●セット内容:面直し器、鉋用・砥石用ペーパー各1枚

小山金属工業所 | ペーパー面直し器 替えペーパー(10枚入)

商品コード	用途	価格
228-0685	鉋台用	1箱 5,010円 (税抜き)
228-0686	砥石用	

- サイズ:400×100mm

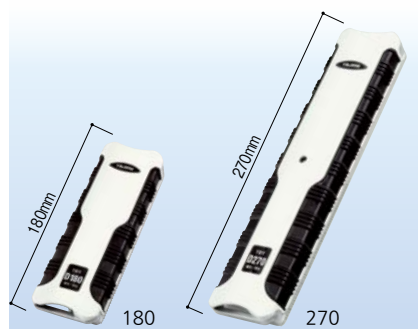

石こうボードの面取り作業に!

- カッターブレードを最適な
取付角30°にセットでき、切れ味向上。



TAJIMA | ボードカンナ

商品コード	品名	品番	価格
228-3412	120平45	TBK120-H45	1個 4,600円 (税抜き)
228-3411	180平45	TBK180-H45	1個 4,950円 (税抜き)

- 替刃大1枚付属※刃はカッター替刃大を使用。(交換用はP.807) ●面取り、平削り兼用

目詰まりしない!ボード用やすり。

- 両方向削り対応のテトラブレードで、押しでも引いても削れます。
- ブレード面の角に入隅目部を装備し、入隅がきれいに仕上げられます。
- 削り粉の飛散を少なくする、切削粉収納ポケット付。

TAJIMA | ボードやすり デュアル

商品コード	やすり面長さ	品番	価格
228-3413	180	TBY-D180	1個 4,950円 (税抜き)
228-3414	270	TBY-D270	1個 5,250円 (税抜き)

- 石こうボード、ケイカル板用※荒目部は板厚21mmまで対応。

最新情報は
こちらから



道具・工具

身のまわり
用品

電動ツール

大工・作業工具

作業用品

パリアフリー

金物

接着・テープ・
清掃・補修

水まわり

防犯

耐震・防災

収納・内装

ペット用品

建築資材

道具・工具

お役立ち
コーナー

豆知識

ご利用方法

金属パイプ切断時のバリ取りが簡単に!

- ステンレス・銅・アルミ・硬質塩ビ管に。
- 内・外面取り能力φ8~35mm



スーパーツール
チューブリーマ ステンレス管用
228-1930 TR835S
1個 **13,920円** (税抜き)
●材質: 本体/アルミ



くるっと回してバリ取り。

- 3種類のハイス鋼替刃でプラスチックからアルミ・真ちゅう・鋳物・鉄までの素材に対応できます。



シンワ測定
面取りパー スリー
228-1148
1本 **4,430円** (税抜き)
●材質: 本体/プラスチック、替刃/HSS ●質量: 300g ●替刃3種付

替刃は
本体に収納
されています



さびとり、キズとり、仕上げ等幅広く使える手研磨ヤスリ

- 手作業用ののりつきロール(中目 #120)と、サンディングブロックのセットです。
- 木工用・建具・壁紙下地研磨用。その他いろいろな用途にお使い頂けます。



スリーエム ジャパン
スティキッTM手研磨ブロックセット
734-1000
1セット **オープン価格**
●セット内容: サンディングブロック(64mm巾)1個、手研磨ロールヤスリ(中目 #120、64mm×1.8m)1個

ロール装着方法



1 リフィールロールをサンディングブロックに挿入します。

2 リフィールロールを引き出しサンディングブロックの面に固定します。

3 使用後は、ロールを引っ張って新しい研磨面を固定し、角で切り取ります。



手研磨ブロックの取替用ロールヤスリです。

売れ筋
人気があります

- サンディングブロックにセットしてご使用ください。

スリーエム ジャパン スティキッTM手研磨ロールヤスリ

商品コード	粒度	サイズ	価格
734-1010	粗目(#100)	64mm×1.3m	18 オープン価格
734-1020	中目(#120)	64mm×1.7m	
734-1030	細目(#180)	64mm×2.0m	
734-1040	極細目(#240)	64mm×2.4m	

シーリング・コーキング材の仕上げに!



表面仕上スクレイパー コーナークリーニングチップ

- シリコン用仕上コテ5種類の替えパッド(付属)で、様々なコーナー仕上げに対応。



神沢鉄工
シリコンスクレイパー-SS
228-0723
1セット **オープン価格**

売れ筋
人気があります

- 二種類の多機能スクレイパーで、簡単に清掃・削り・仕上げができます。
- インナーカッターでシリコンコーキング剤のノズルを安全にカットできます。

シリコン剥がし専用!



- 硬くなったコーキング材をパワフルに除去します。
- 平面・コーナーにも使い分けできます。
- ステンレス製で錆びに強く、水まわりも安心。
- 腰が強く、曲げにも強い!
- グリップ部はTPR樹脂製で手にフィットし作業性もバツグンです。

神沢鉄工
シリコンリムーバー-SUS
228-0724
1本 **オープン価格**
●材質: SUS420、TPR樹脂 ●全長: 197mm

最新情報は
こちらから



道具・工具

身のまわり用品

電動ツール

大工・作業工具

作業用品

パリアフリー

金物

接着・テープ・清掃・補修

水まわり

防犯

耐震・防災

収納・内装

ペット用品

建築資材

道具・工具

お役立ちコーナー

豆知識

ご利用方法

最新情報は
こちらから



- 道具・工具
- 身のまわり用品
- 電動ツール
- 大工・作業工具
- 作業用品

- パリアフリー
- 金物
- 接着・テープ・清掃・補修
- 水まわり
- 防犯
- 耐震・防災
- 収納・内装
- ペット用品
- 建築資材
- 道具・工具
- お役立ちコーナー
- 豆知識
- ご利用方法

PROがオススメ!
実験レポ

ゼットさん!

BAUHAUS 手すりを切断するに最適な のこぎりを教えてください!

アッシュ丸棒(P.120、122)は密度が高い木材なので
荒い目のノコギリでは切断面がちよっと…
そこで、特殊なアサリ技術の「ゼットソーⅢ8寸目」をチョイス!
カンナをかけたのか?と思うほど美しい切断面に。



木製ベースプレート(P.128)もこれまで
密度がしっかりした集成材でしたね。
定番の「ゼットソー265」を試しましたが、木の繊維に少し引っかかりが悪く…。
刃先が鋭すぎると刃先が痛み易いので、265より刃先が少し鈍角で永切れ
が可能で「ゼットソー硬木250」をオススメします!



のこぎりなら
お任せ
下さい!

折込式、だけじゃない! 狭所も・窓開け作業もこなす。

- 狭い隙間に入る先端形状。
- 先端刃が窓開け作業の切込に使えます。
- 柄の角度は2段階調整可能。
- 288gと軽量で持ち運びも楽々。



多機能で
コンパクト!

商品コード	品名	価格
228-0919	本体 1本	4,580円 (税抜き)
228-0920	替刃 1枚	1,040円 (税抜き)

●刃渡り:265mm ●ピッチ:1.75mm
●切り幅:0.92mm ●木材の縦・横・斜め挽き用

木製ベースプレートの 切断にオススメ!

- ウッドデッキも、古材も、フローリングも。
- イペ材・黒檀などの硬木にも。
- 刃の形状やアサリに工夫をし、耐久性の良い丈夫なノコギリに仕上げました。



永切れするから
結局、お得!

商品コード	品名	価格
228-0827	本体 1本	3,020円 (税抜き)
228-0828	替刃 1枚	1,300円 (税抜き)

●刃渡り:250mm ●ピッチ:1.75mm
●切り幅:0.68mm ●木材の縦・横・斜め挽き用



幅広いユーザーに愛される“ワンタッチ替刃式のこぎり”

- 独自のR刃特殊目立て「ほぞ挽き」に便利です。挽き心地も軽い!
- 刃先は衝撃焼入(ハード・インパルス)を施し、切れ味、耐久性が抜群!
- 大工仕事で最も使われているゼットソーの看板商品です。



商品コード	品名	価格
228-0822	本体 1本	3,020円 (税抜き)
228-0823	替刃 1枚	1,300円 (税抜き)

●刃渡り:265mm ●ピッチ:1.75mm ●板厚:0.60mm
●切り幅:0.92mm ●木材の横挽き用 ※替刃は24枚=1箱

商品コード	品名	価格
228-0820	本体 1本	2,730円 (税抜き)
228-0821	替刃 1枚	1,040円 (税抜き)

●刃渡り:265mm ●ピッチ:1.75mm ●板厚:0.60mm
●切り幅:0.92mm ●木材の横挽き用 ※替刃は24枚=1箱

商品コード	品名	価格
228-0837	本体 1本	3,150円 (税抜き)
228-0838	替刃 1枚	1,430円 (税抜き)

※替刃は24枚=1箱

他人と差がつく! カラフルなゼットソー用の柄です。

- エラストマー樹脂成型加工により、軍手をしていても滑りにくい!
- このページに掲載のゼットソーいずれにもお使いいただけます。

商品コード	色	価格
228-0845	赤	1本 1,720円 (税抜き)
228-0846	青	



耐切創手袋はこちら P.778

ソフキャッチ
EX-FIT
セーフティ

片手で取り出し、片手で収納!

- 足場や床にのこぎりを置いたままにしないでOK!
腰に装着できるコンパクトなのこぎりです。
- 本体には、ベルトをしたまま装着できる
便利なケースつき!

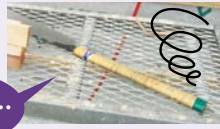

低い姿勢でも
床に
つかない!



大工目



- 材木全般・合板・集成材・コンパネの切断に。
- 足場や脚立の上での切断作業に最適!

ゼット販売 | ゼットソーウエスタン 大工目

商品コード	品名	価格
228-0944	本体 1本	2,500円 (税抜き)
228-0945	替刃 1枚	780円 (税抜き)

●刃渡り:180mm ●ピッチ:1.75mm ●板厚:0.6mm ●切り幅:0.92mm

キッチンパネル用



- キッチンパネル(ホーローには使用できません)、デコラ材(メラミン化粧板・メラミン樹脂板)、塩ビ、石こうボードの切断に。

ゼット販売 | ゼットソーウエスタン キッチンパネル用

商品コード	品名	価格
228-0948	本体 1本	2,270円 (税抜き)
228-0949	替刃 1枚	580円 (税抜き)

●刃渡り:172mm ●ピッチ:1.5mm ●板厚:0.6mm ●切り幅:0.9mm

柄が短いからジャマしない!

- 間柱の間455mmでも大活躍。
- 先端が細くなっているので隙間に入りやすい。



ゼット販売 | ゼットソーハンディ200 大工目

商品コード	品名	価格
228-0847	本体 1本	1,930円 (税抜き)
228-0848	替刃 1枚	830円 (税抜き)

●刃渡り:200mm ●ピッチ:1.75mm
●切り幅:0.70mm ●材木全般・集成材の切断用(縦・横・斜め)

見切り材や配線カバーも「ペキッ」となりにくい!

- 薄物や小物のプラスチック(塩ビ・アクリル・PET)の切断に最適。
- 手袋でも作業しやすいグリップ。



ゼット販売 | ゼットソーハンディ150 精密目

商品コード	品名	価格
228-0818	本体 1本	2,500円 (税抜き)
228-0819	替刃 1枚	890円 (税抜き)

●刃渡り:157mm ●ピッチ:0.9mm ●板厚:0.3mm ●切り幅:0.36mm

ゼットソーの切れ味を折り込みノコで!

- 足場の悪いところでも持ち運び、使い勝手抜群!



ゼット販売 | タックイン240 大工目

商品コード	品名	価格
228-0860	本体 1本	4,010円 (税抜き)
228-0861	替刃 1枚	1,300円 (税抜き)

●刃渡り:240mm ●ピッチ:1.75mm ●板厚:0.70mm ●切り幅:0.95mm

アサリなし。埋木切断に!

- 切れ味長持ち。

売れ筋
人気があります

刃にアサリがないので
下板表面をキズ付けず
埋木だけを切断できます。



ゼット販売 | ライフソークラフト145

商品コード	品名	価格
228-0840	本体 1本	1,640円 (税抜き)
228-0841	替刃 1枚	910円 (税抜き)

●刃渡り:150mm ●ピッチ:1.2mm ●板厚:0.4mm ●切り幅:0.40mm

レシプロソーで窓抜き! P.781

ゼット販売
レシプロソー替刃
挽きまわし用

石こうボード・コンパネの窓開けに!

ボード用

- 押しでも引いても切断できます。
- 石こうボードや合板の窓開けに最適。

配線を傷つけないよう
先端を丸くしました。



ゼット販売 | 電工ペッカー90

商品コード	品名	価格
228-0852	本体 1本	1,640円 (税抜き)
228-0853	替刃 1枚	910円 (税抜き)

●刃渡り:90mm ●ピッチ:1.60mm ●板厚:0.90mm

木工用

- 直線・曲線が自由自在に切れます。
- 一般木材・合板・集成材等に。



ゼット販売 | 木工ペッカー150

商品コード	品名	価格
228-0854	本体 1本	1,670円 (税抜き)
228-0855	替刃 1枚	940円 (税抜き)

●刃渡り:150mm ●ピッチ:1.60mm ●板厚:0.90mm

電気ドリル・インパクトドライバ用 P.790

スターエム No.502X六角軸ドリルソー

最新情報は
こちらから



道具・工具

身のまわり用品

電動ツール

大工・作業工具

作業用品

パリアフリー

金物

接着・テープ・

清掃・補修

水まわり

防犯

耐震・防災

収納・内装

ペット用品

建築資材

道具・工具

お役立ち

コーナー

豆知識

ご利用方法

サイディングボードの 切り残りチョイ切りに便利!



- 丸ノコが使えない場所や、丸ノコの切り残り処理にちょうどいいサイズです。
- 窯業系サイディングボード用。堅いために細かい動きで切断する必要から、刃渡りを短く、腰を強くしました。

ゼット販売 サイディングソー120

商品コード	品名	価格
228-0856	本体	1本 1,360円(税抜き)
228-0857	替刃	1枚 460円(税抜き)

●刃渡り:120mm ●ピッチ:1.50mm ●板厚:0.60mm

鉄管・スチール芯入雨樋・銅管アルミ管・鉛管・真ちゅう等に。

- 狭い場所での金属切断に最適。
 - 刃先がハイス鋼のため、耐久性に優れています。
- ※焼き入れ処理された鋼管・鋼板には使用できません。



ゼット販売 ハイスパイマン P1.4

商品コード	品名	価格
228-0935	本体	1本 1,880円(税抜き)
228-0936	替刃	1枚 970円(税抜き)

●ピッチ:1.41mm(インチ18山) ●板厚:0.7mm ●切り幅:1.15mm

1丁で、波刃・直刃・カッターエッジの刃を使い分け。断熱材の切断加工に最適!

- 直刃で大きな発泡スチロールが、スパッと切断できます。
- 波刃でロックウール・グラスウールがスムーズに切断可能。
- 断熱材のケガキには、カッターエッジを使う事で作業性抜群。
- 刃は替刃式で、簡単に取替可能。
- ハンドルは、握り易い木柄。



神沢鉄工 断熱材カッター

商品コード	品番	品名	サイズ(mm)	価格
228-0716	K-470	本体	W30×H330×D16	1丁 2,080円(税抜き)
228-0717	K-470-B	替刃	-	1枚 1,580円(税抜き)

●刃材質:SK-2 ●刃長:170mm ●刃厚:0.8mm

プラスチック(塩ビ)パイプに! 水道屋さんのイチオシです。

- 一般木材や細枝の剪定にも使えます。
- 解体作業にも扱いやすい「先細」タイプの替刃もご紹介します。



ゼット販売 パイプソー240

商品コード	品名	価格
228-0858	本体	1本 1,770円(税抜き)
228-0859	替刃	1枚 460円(税抜き)
228-0863	替刃(先細)	

●刃渡り:225mm ●ピッチ:1.50mm ●板厚:0.60mm

直線も曲線もOKなテープカッター。



- 樹脂・紙系化粧テープ用です。
- 内アールは円形50mm以上、角丸長方形R25mm以上、カット可能です。

ヘッドに角度をつけることで、カット面が確認しやすい。

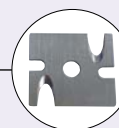

ステンレス刃で、サビにくく両側使用OK!
(摩耗したら、上下をくるとひっくり返して再セットできます)

スターエム No.4954 テープカッター-R

商品コード	価格
228-2204	1個 3,500円(税抜き)

●材質:本体/ナイロン+ガラス繊維、刃/ステンレス

はみ出した突板テープを スツツとカット!

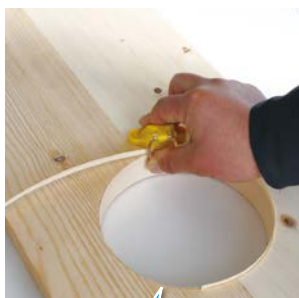

曲線も直線も!

- 今までカッターナイフを使っていた作業がぐっとスムーズに。
- 円形刃だから、曲線も直線もカットOKです。
- ヒノキ・タモ・シナ・ナラ・チーク・オーク等、突板テープ全般使用できます。



スターエム No.4970 ネオシャープ

商品コード	品名	価格
228-2202	本体	1個 5,000円(税抜き)
228-2203	替刃	1枚 2,800円(税抜き)

※突板テープ専用です。●本体重量:24g

はみ出した化粧テープのかどを きれいにカット!

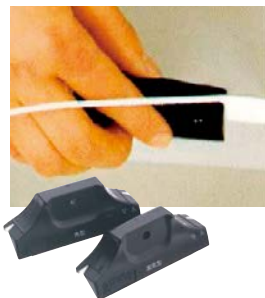

かんたん・キレイ!

- セラミック刃使用。
- プラスチック素材で軽量。

化粧テープはこちら
P.635

OD化粧テープ

スターエム No.4953 かどつ子

商品コード	品名	サイズ(mm)	価格
228-2291	角型	22×76×30	1個 4,000円(税抜き)
228-2292	面取型(0.3mm幅)		

最新情報は
こちらから



道具・工具

身のまわり用品

電動ツール

大工・作業工具

作業用品

パリアフリー

金物

接着・テープ・清掃・補修

水まわり

防犯

耐震・防災

収納・内装

ペット用品

建築資材

道具・工具

お役立ちコーナー

豆知識

ご利用方法

くるくるまわして、金属管をカット。

- 幅広い金属管の切断が可能。
- 切断可能径:6~50mm
- 切断可能肉厚:3mmまで



対応商品

- SUS304オールステンパイプ
- ICSステンパイプ

スーパーツール チューブ・パイプカッター

商品コード	品名	品番	価格
228-1921	本体	TCB107	1セット 6,150円 (税抜き)
228-1922	替刃	TCBC105	1枚 1,510円 (税抜き)

くるくるまわして被覆金属管をカット。

- 被覆銅・銅・アルミ・真ちゅう・硬質塩ビの切断に。
- 切断可能径:5~42mm
- 切断可能肉厚:5mmまで



対応商品

- 32アルミ樹脂巻手すり棒
- 36アルミ樹脂巻手すり棒
- ロングスパン1400

※打込ナットを使用する場合はバリ取りが必要です。
※フリーRレール手すり棒・直棒手すり、襖用脱着手すり棒には使用できません。

スーパーツール 被覆銅管カッター

商品コード	品名	品番	価格
228-1923	本体	TC107NP	1セット 5,050円 (税抜き)
228-1924	替刃	TCC107P	1枚 1,570円 (税抜き)

滑らず力のかけやすいラバーグリップ。

- 梱包・開梱作業やペンキのフタ開け等に便利なツメ付。



①L型

②AL型

ハイパーAL型裏面

オルファ ハイパーL型(①)/AL型(②)

	商品コード	品番	価格
①	166-0450	192B	1個 オープン価格
②	166-0460	193B	

※替刃は下記の[大]からお選びください。

大きすぎず、小さすぎず。いとこどりのサイズ!

- しっかりとした強力な切れ味ながら、小型カッターとほぼかわらないスリムな大きさ。
- 刃厚0.45mmの「M厚刃」を採用。薄い紙からダンボールまで幅広く安定した切れ味です。
- 刃を左右反転させることで、左ききの方でもご使用いただけます。

刃をしっかり固定するロックスライダー

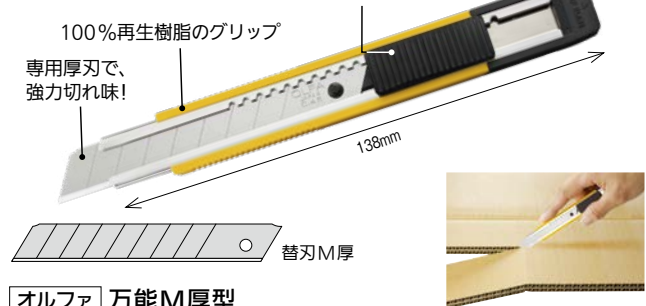

100%再生樹脂のグリップ

専用厚刃で、強力切れ味!

138mm

替刃M厚

オルファ 万能M厚型

商品コード	品名	品番	価格
166-0230	本体	203B	1個 オープン価格
166-0730	替刃	MTB5B	1セット(5枚入) オープン価格

[大]



特専黒刃[大]

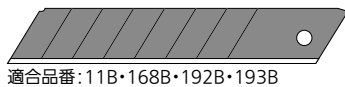

適合品番:11B・168B・192B・193B

お得パック1箱50枚入

166-0605

LBB50K
1箱(50枚入) **オープン価格**

オルファ 特専黒刃替刃[大] 10枚入

商品コード	品番	品名	価格
166-0600	LBB10K		1セット オープン価格

[大]



適合品番:11B・168B・192B・193B

お得パック1箱50枚入

166-0050

LB50K
1箱(50枚入) **オープン価格**

オルファ 替刃[大] 10枚入

商品コード	品番	品名	価格
166-0030	LB10K		1セット オープン価格

片手で使える、コンパクトな円カッター。

- 刃厚1mmの鋭利な超強力刃で、紙からベニヤ板まで様々な穴あけに対応します。
- 使用しない時は刃を本体に収納できる安全設計です。
- 刃4枚付き(1枚は本体、3枚はグリップ内に収納されています)。
- 必ず右回り(時計方向)でご使用ください。



神沢鉄工 円カッター-S

商品コード	品番	品名	価格
228-0714	K-701	本体	1本 2,780円 (税抜き)
228-0715	K-701-2	替刃(10枚入)	1セット 880円 (税抜き)

- 材質:刃/SK-2、本体/亜鉛合金●穴あけ範囲:φ40~210mm
- 穴あけ深さ:8mmまで(ベニヤ板は3mmまで)
- 適応材:ベニヤ板、ゴム板、カーペット、壁紙、段ボール、軟質ビニール、床材、クロス、化粧板など

最新情報は
こちらから



道具・工具

身のまわり用品

電動ツール

大工・作業工具

作業用品

パリアフリー

金物

接着・テープ・
清掃・補修

水まわり

防犯

耐震・防災

収納・内装

ペット用品

建築資材

道具・工具

お役立ち

コーナー

豆知識

ご利用方法

重量物の持上げ・移動がひとりでできます!



- 最大300kgの物まで移動できます。
- リフターのフォーク先端はテーパ状に薄くなっているため、家具などの下に入れやすく、キズもつきにくくなっています。

360°自由自在 プロ向けモデル

- 360°自在に移動可能な台車。
- 家具の下に入れやすいフォークの先端設計です。
- てこベースの使用で脚付き家具の脚の高さは最大50mmまで対応可能です。



リフターで持ち上げて、台車を4隅に入れます。

- セット内容
リフター: 1台(全長399mm)
台車: 4台
てこベース: 1セット(80×80×20、16.36mm)
保管袋: 1枚
説明書: 1部

大洋精工
らくらくヘルパー 360° BOXタイプ
968-0115 ZP-360
1セット **10,800円**(税抜き)
●リフター能力(一度で持ち上げられる重さ): 150kg ●台車耐荷重(台車一台の受け持てる荷重): 100kg

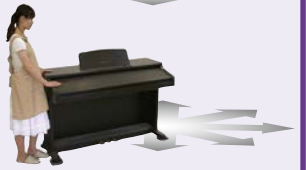

スタンダードタイプ

- 台車を入れやすいリフターです。
- 台車は、4軸6輪(ローラー)を持っており、タタミやフローリングの継ぎ目、タイルや石貼り、フローの目地などの溝があるところでも安全・スムーズに移動できます。



- セット内容
スマートリフター: 1台
スマート台車: 4台
てこベース: 1セット(ハイパーセットのみ)
保管袋: 1枚(ハイパーセットのみ)

大洋精工
らくらくヘルパー ハイパーセット
968-0130 HP-500N
1セット **4,350円**(税抜き)
●リフター能力(一度で持ち上げられる重さ): 150kg ●台車耐荷重(台車一台の受け持てる荷重): 100kg

大洋精工
らくらくヘルパーセット
968-0120 LP-200N
1セット **2,850円**(税抜き)
●リフター能力(一度で持ち上げられる重さ): 150kg ●台車耐荷重(台車一台の受け持てる荷重): 100kg

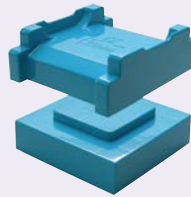

- ハイパーセット(HP-500N)にのみ「てこベース」と保管袋が付属しております。

フッ素樹脂製で ラクラク移動、騒音対策。

- 大型家具の両側に設置するだけで家具がラクに移動できます。
- フローリングをはじめ、カーペットや畳でも効果を発揮します。



2枚入

aiai
家具のすべり材 業務用
257-0120 Cwe-038
1セット(2枚入) **オープン価格**
●サイズ: 幅63×長さ690×厚み12mm
●材質: 本体/ウレタン系エラストマー樹脂、底部/フッ素樹脂

どの踏揚げ位置でも 自在にストップ!



- 3×8ボードの貼付、重量ドアの取付作業に!
- 押揚げたまま左右移動の微調整もできます。
- 1.7kgと軽量、片足で好みの場所へ移動できます。



ナカヤ
ミニリフター
228-2422 NK-55
1台 **15,700円**(税抜き)
●踏揚げ高さ: 4~55mm ●最大荷重: 60kgf
●左右移動幅: 各15mm ●質量: 1.7kg

最新情報は
こちらから



道具・工具

身のまわり
用品

電動ツール

大工・作業工具

作業用品

パリアフリー

金物

接着・テープ・
清掃・補修

水まわり

防犯

耐震・防災

収納・内装

ペット用品

建築資材

道具・工具

お役立ち
コーナー

豆知識

ご利用方法

天井張り作業や荷台の荷崩れ防止に! その他用途いろいろの 作業用突っ張りポールです。

- 養生用シートの固定や仮設柱として。
- 天井張り作業にも!

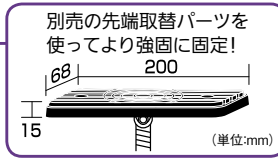

養生用シート等の設置時に
クリップセットでシートをしっかり固定!

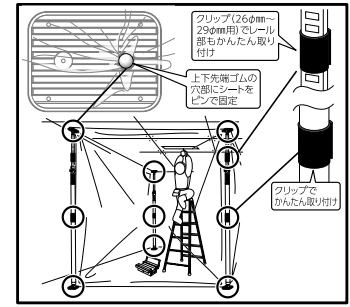

光 突っ張りスタンド

商品コード	品番	サイズ(mm)	価格
184-0200	KTSD-250	H1450~2500	1本 5,980円 (税抜き)
184-0205	KTSD-390	H2100~3900	1本 8,440円 (税抜き)

●材質: スチール・ゴム ●標準先端パーツサイズ: W85×D63×H15mm ●色: アイボリー
●パイプ径: φ29mm ●耐荷重: 垂直静止荷重50kg

お得パック4本セット

お得パック 1セット
4本入
お買得

KTSD-250
H1450~2500
1セット **23,920円**(税抜き)

お得パック 1セット
4本入
お買得

KTSD-390
H2100~3900
1セット **33,760円**(税抜き)

別売



KTB-200A



KTCP-29

クリップセット内容
ピン×4ヶ・クリップ29
φ用×2ヶ・26~29φ用
(レール部兼用)×2ヶ

光 突っ張りスタンド用パーツ

商品コード	品名	品番	価格
184-0211	先端取替パーツ ゴムタイプ上部用200mm	KTB-200A	1個 700円 (税抜き)
184-0212	クリップセット	KTCP-29	1セット 720円 (税抜き)

最新情報は
こちらから



道具・工具

身のまわり
用品

電動ツール

大工・作業工具

作業用品

透湿シートを足場に固定。1人でラクラク施工!



- 足場などに掛けてシートを引っ張るだけ! すばやくキレイな作業をお手伝い。
- ワンタッチロール交換機構付。
- 足ロールたわみ防止機構付。
- 握りやすいラバークリップ。



どこでも掛けれる
万能フック



ナカヤ
シートはり達人
228-2429 NKT-1000
1本 **12,500円**(税抜き)
●装着可能シートサイズ: 幅1000mm/
内径15mm以上/外径120mm以下
●質量: 2.1kg



透湿・防水
シート **P.744**
ECO透湿
コート

2人だった作業がひとりでできる。

- 二段目以降のサイディングの仮置きに。
- サイディングに配線を通す際の仮置きに。

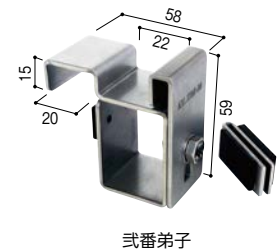
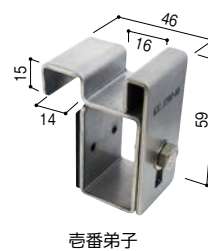
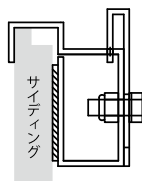
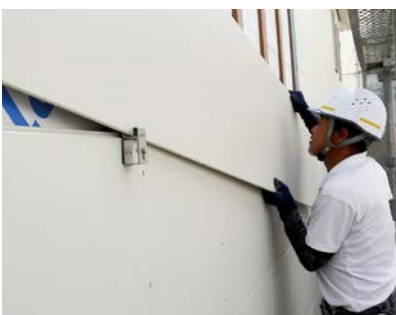

スターエム サイディング補助具 壹番弟子・貳番弟子

タイプ	商品コード	対応サイズ(mm)	価格
壹番弟子	228-2257	14	1個 2,800円 (税抜き)
貳番弟子	228-2258	16・18・20	1個 3,300円 (税抜き)

●材質: 本体/ステンレス(SUS304)、緩衝材/硬質ゴム、スペーサー/ステンレス(SUS304)
※スペーサーは貳番弟子のみ付属

パリアフリー

金物

接着・テープ・
清掃・補修

水まわり

防犯

耐震・防災

収納・内装

ベッド用品

建築資材

道具・工具

お役立ち
コーナー

豆知識

ご利用方法

テープの立ちNo.1! 新型セフティメタルホルダー採用!

- 強力ネオジム磁石厚爪付。
強度2.5倍 厚み1.5倍 ※同メーカー比
- 両面目盛り。JIS1級。
- ホルダーはベルトの上から装着可能!
いちいちベルトをはずす必要はありません。



■剛立厚テープ採用

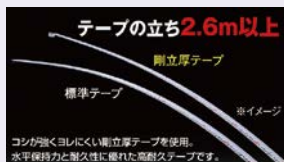

25mm巾



ムラテックKDS	剛立Gマグ厚爪	25巾5m
156-0270		GTR-G2550MZ
1個 4,650円 (税抜き)		

セフティメタルホルダー付!

- 高耐久ナイロンコートテープ採用。
- 両面目盛り。JIS1級



ムラテックKDS	GGEVOマグN	25巾5.5m	
商品コード	サイズ	品番	価格
156-0260	25巾5.5m	GGEVO25-55MGN	1個 4,750円 (税抜き)

耐久性の「X」

- 耐久性を追求した新設計のエラストマダンパーが、引き込み時の爪への負荷を更に低減。
- 大型ベルトクリップ付。



ムラテックKDS	ダブルジーEVOエックス	25巾	
商品コード	サイズ	品番	価格
156-0240	5.5m	GGEVOX25-55	1個 4,950円 (税抜き)
156-0245	18尺相当5.5m	GGEVOX25-55S	

人気のカーボン柄で目立つ!

- ハードな現場向きの高耐久仕様。
- ストッパーを一番下まで下げるとロックがかかります。解除して一番上に押し上げるとブレーキがかかります。テープ引き込み速度の減速が可能です。



ムラテックKDS	両面ネオロックDXS	25巾	
商品コード	サイズ	品番	価格
156-0190	5.5m	DXS25-55	1個 4,550円 (税抜き)
156-0195	18尺相当5.5m	DXS25-55S	

丸型ケース、ストッパー付。

- 両面目盛
- 裏面は高さ測定に見やすいタテ目盛です。



ムラテックKDS	両面ネオロック		
商品コード	サイズ	品番	価格
156-0120	19巾5.5M	ZS19-55BP	1個 3,000円 (税抜き)

高さ測定に強い丸型ケース。

- 両面目盛
- 裏面は高さ測定に見やすいタテ目盛です。



ムラテックKDS	両面ネオロック		
商品コード	サイズ	品番	価格
156-0140	25巾5.5M	ZS25-55BP	1個 3,200円 (税抜き)

尺相当(1/33m)目盛付。

- 両面目盛



ムラテックKDS	両面ネオロック		
商品コード	サイズ	品番	価格
156-0147	25巾18尺(まさめ)5.5M	ZS25-55SBP	1個 3,200円 (税抜き)

※尺相当目盛付(まさめ)製品は@1級の表示が付きません。

このシンプルさが逆に新しい!

- シンプルで応用範囲の広いコンプレックスの原点。
- 高精度両面目盛(表:通常目盛/裏:追い番ミリ目盛)
- 引き出して直尺代わりに使えます。
- 正確なケガキがしやすいテープ。



ムラテックKDS	ロロスタビル		
商品コード	サイズ	品番	価格
156-0300	16巾2M	RSB-2BP	1個 1,710円 (税抜き)

立体的な形状で手のひらにフィット!

NEW

- 直立性21%アップ ※メーカー比
- 摩擦に強く、傷付きにくいナイロンコートテープを採用。
- JIS1級の、両面目盛付。
- ホルダー付き。



25mm巾

マグネット爪

鉄骨にがっちり付く、強力なネオジム磁石のマグネット爪です。

シワ測定	コンプレックス	フィットギア	極立
商品コード	サイズ	品番	価格
228-4090	25巾5M	81140	1個 4,550円 (税抜き)

最新情報は
こちらから



道具・工具

身のまわり用品

電動ツール

大工・作業工具

作業用品

パリアフリー

金物

接着・テープ・

清掃・補修

水まわり

防犯

耐震・防災

収納・内装

ペット用品

建築資材

道具・工具

お役立ち

コーナー

豆知識

ご利用方法



現調写真へいっしょに写せば、サイズやピッチの記録に便利!

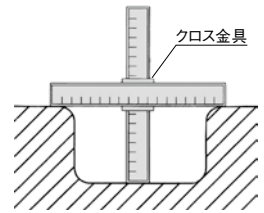
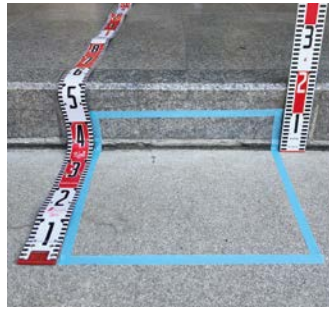

■標尺は、クロス金具を使えば縦・横同時に測れます。

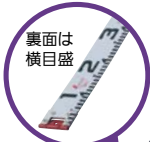

裏面は横目盛

- 写真写りが良い目盛数字を採用しています。
- 色ははげにくくなっています。
- 伸縮性の少ないガラス繊維製のテープです。

商品コード	長さ	価格
228-4076	3m	1本 3,100円 (税抜き)
228-4077	5m	1本 4,400円 (税抜き)

●巾:60mm ●材質:テープ/ガラス繊維、折れ金具/鉄

- アルミ製の薄くて軽い標尺です。
- 中央にリブを立ててあり、衝撃に強い構造です。

シワ測定 標尺

商品コード	長さ/品名	価格
228-4033	30cm	1本 1,260円 (税抜き)
228-4034	50cm	1本 1,480円 (税抜き)
228-4035	70cm	1本 1,760円 (税抜き)
228-4036	クロス金具	1個 1,580円 (税抜き)



●巾:60mm ●材質:本体/アルミ、先端部/ポリプロピレン

レーザー距離計

「坪/尺」単位の切替えも可能! 小型軽量レーザー距離計。

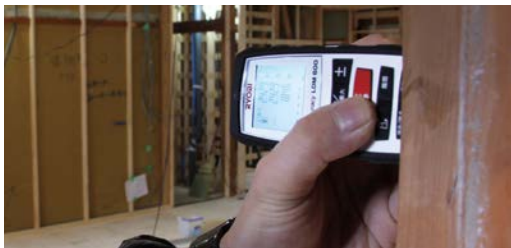

- メートル(m)表示だけでなく「坪/尺」への単位切替が可能のため、和室や日本家屋の採寸に便利です。
- 狭い場所を基準に測定する場合に便利なストッパーピン付。

	LDM-600
測定可能範囲 ^{◆1} (m)	0.1~60
測定精度 ^{◆2} (mm)	±1.5
最小測定単位 (mm)	1
使用選択単位	m、m ² 、尺(10/33m)、坪(33/10m ²)
使用温度範囲 (°C)	0~+40
レーザークラス	2
レーザーの種類	635nm、<1mW
本体寸法 (mm)	長さ115×幅52×高さ32.5
質量 (g)	140(電池を含む)
電源	単4形アルカリ乾電池2本

◆1 測定可能範囲は、測定対象表面からのレーザー光の反射特性や、周囲の明るさにより異なります。測定対象表面からの拡散反射(鏡反射ではない)が確保され、レーザー光と周囲の明るさの差が大きい、屋内、暗い場所などでその測定能力を發揮します。強い直射日光が当たるなど、測定に不利な環境で使用する場合は、必要に応じて測定対象表面を白い紙で覆うなどしてください。本体の前方端部を基準にした場合、0.1mから測定可能です。◆2 悪条件下(強い太陽光、反射の弱い対象物、不安定な周囲の温度)での測定は、±3mmまで誤差が生じることがあります。



RYOBI
レーザー距離計
228-0227 LDM-600

1台 オープン価格

- 付属品:単4形アルカリ乾電池2本、ポーチ、ドライバ



- | | | | |
|----|------|------|------|
| 加算 | 2辺測定 | 体積測定 | 最大測定 |
| 減算 | 3辺測定 | 面積測定 | 最小測定 |

明るい場所でも読み取りやすい、大型黒液晶!

仕様変更 BK30のみ



シワ測定 レーザー距離計 L-MeasureBK 30

228-4091 78165
1台 7,500円 (税抜き)

- 付属品:ストラップ、単4形アルカリ乾電池 2本 (モニター用)

測定範囲 (m)	0.3~30
精度 ^{※1} (mm)	±2.0
出力	1mW以下 (クラス2 JIS C6802:2014)
波長 (nm)	620~690
使用温度 (°C)	0~40
保管温度 (°C)	-20~70
防塵・防水性能 ^{※2}	保護等級 IP54
電源 ^{※3}	単4形アルカリ乾電池 2本 (付属の電池はモニター用の為、寿命が短い場合があります。)
材質	本体:ABS樹脂、アクリル樹脂、エラストマー樹脂
オートパワーオフ ^{※4}	無操作状態で約3分
本体サイズ (mm)	122×47×26
製品質量 (g)	120(電池含)

- ※1 0.3~10m...±2.0mm 10m以上...±[2.0+0.05×(D-10)] mm (D=測定距離 単位:m)
- ※2 防塵性能:粉塵が内部に侵入することを防止します。若干の粉塵の侵入があっても正常な運転を阻害しません。防水性能:いかなる方向からの水の飛沫によっても有害な影響を受けません。
- ※3 新品電池使用時、約5,000回の測定ができます(アルカリ乾電池使用時)。
- ※4 オートパワーオフ時には、ピッピ音が鳴ります。また、照射中のレーザー光は無操作状態で約30秒続くと消えます。

小型軽量 モデル



シワ測定 レーザー距離計 L-MeasureBK 20

228-4048 78156
1台 5,500円 (税抜き)

- 付属品:ストラップ、単4形アルカリ乾電池 2本 (モニター用)

測定範囲 (m)	0.3~20
精度 ^{※1} (mm)	±3.0
出力	1mW以下 (クラス2 JIS C6802:2014)
波長 (nm)	620~690
使用温度 (°C)	0~40
保管温度 (°C)	-20~70
防塵・防水性能 ^{※2}	保護等級 IP40
電源 ^{※3}	単4形アルカリ乾電池 2本 (付属の電池はモニター用の為、寿命が短い場合があります。)
材質	本体:ABS樹脂、アクリル樹脂
オートパワーオフ ^{※4}	無操作状態で約3分
三脚取付ネジ	-
本体サイズ (mm)	111×38×24
製品質量 (g)	95(電池含)

- ※1 0.3~10m...±3.0mm 10m以上...±[3.0+0.05×(D-10)] mm (D=測定距離 単位:m)
- ※2 防塵性能:1.0mmより大きい固形物が侵入しません。防水性能:特に保護されていません。
- ※3 新品電池使用時、約5,000回の測定ができます(アルカリ乾電池使用時)。
- ※4 オートパワーオフ時には、ピッピ音が鳴ります。また、照射中のレーザー光は無操作状態で約30秒続くと消えます。

目盛の見やすさに特化! ホワイトタイプの曲尺。

■表面にハードコーティングが施されています。これにより従来のカラー曲尺より約10倍はがれにくくなりました。(同メーカー比)

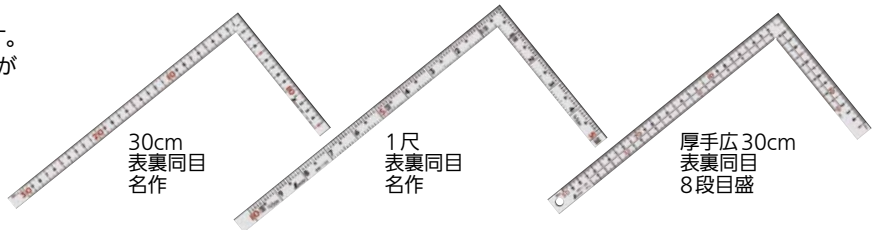

シンワ測定 曲尺ホワイト

商品コード	品名	長枝(短枝)×巾×厚さ(mm)	価格
228-4021	30cm 表裏同目 名作	320(160)×15×1.4	1本 4,100円 (税抜き)
228-4022	1尺 表裏同目 名作	320(160)×15×1.4	1本 4,100円 (税抜き)
228-4023	厚手巾巾30cm 表裏同目 8段目盛	320(160)×20×2.0	1本 4,460円 (税抜き)

●材質:ステンレス

携帯に便利な小型曲尺。

厚手巾広タイプ

- 衝撃に強く、角度の狂いにくい厚手巾広タイプ。
- 8つの面全てに目盛が入っている8段目盛。

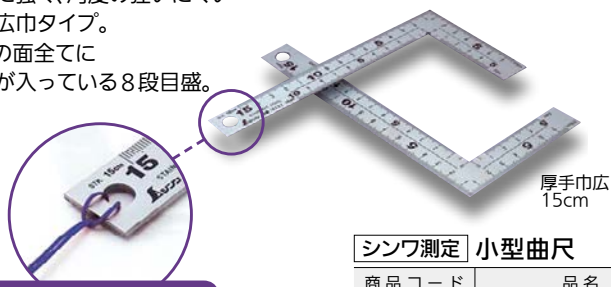

落下防止ストラップ穴

※ストラップは付属しておりません。

5寸法師

- お手ごろな標準タイプの小型曲尺。

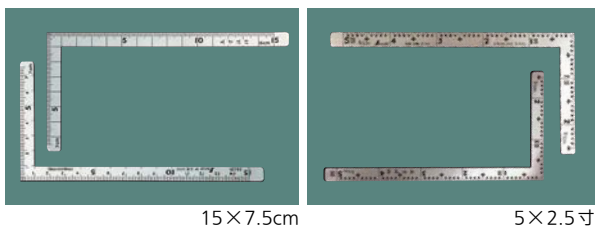

シンワ測定 小型曲尺

商品コード	品名	長枝(短枝)×巾×厚さ(mm)	価格
228-1049	厚手巾広 15cm	170(85)×20×2.0	1本 2,740円 (税抜き)
228-1041	5寸法師 15×7.5cm	160(80)×10×1.2	1本 990円 (税抜き)
228-1042	5寸法師 5×2.5寸		1本 990円 (税抜き)

●材質:厚手巾広/ステンレスSUS410、5寸法師/ステンレスSUS420J2 ●形状:同厚

差し金(曲尺)と電動工具の2丁差しOK!

(単位:mm)

土牛産業
ステンレス差し金フック
228-4204 F-81
1個 **2,800円**(税抜き)
●重量:約115g

(単位:mm)

土牛産業
ステンレス差し金フック
228-4205 F-82
1個 **2,940円**(税抜き)
●重量:約120g

ポケットに基本の1本。



シンワ測定
直尺シルバー 15cm
228-1065

1本 **460円**(税抜き)
●全長:175×巾15×厚さ0.5mm ●JIS1級

45°と90°を同時にケガく!

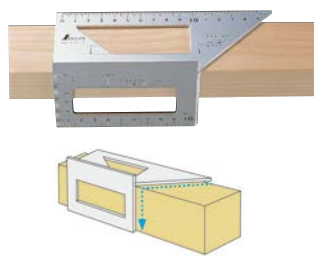

シンワ測定
一発止型定規
228-4082

1本 **2,360円**(税抜き)
●材質:アルミ ●製品重量:90g

直角の検査・ケガキに。

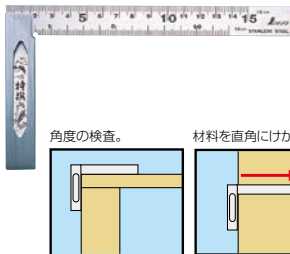

シンワ測定
完全スコヤ15cm 表裏同目
228-1060

1本 **2,360円**(税抜き)
●材質:竿/ステンレスSUS420J2、台/ステンレスSUS410
●製品重量:114g

止型定規・完全スコヤとして。

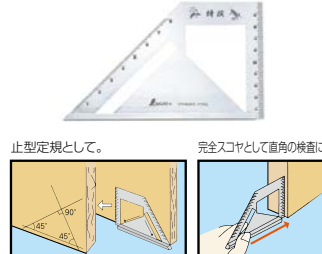

シンワ測定
止型スコヤ 左右墨付
228-1068

1枚 **2,710円**(税抜き)
●材質:竿/ステンレスSUS420J2、台/ステンレスSUS304
●製品重量:177g

最新情報は
こちらから



道具・工具

身のまわり
用品

電動ツール

大工・作業工具

作業用品

パリアフリー

金物

接着・テープ・

清掃・補修

水まわり

防犯

耐震・防災

収納・内装

ペット用品

建築資材

道具・工具

お役立ち
コーナー

豆知識

ご利用方法

3倍の長さまで伸び、読み取りは手元でOK!

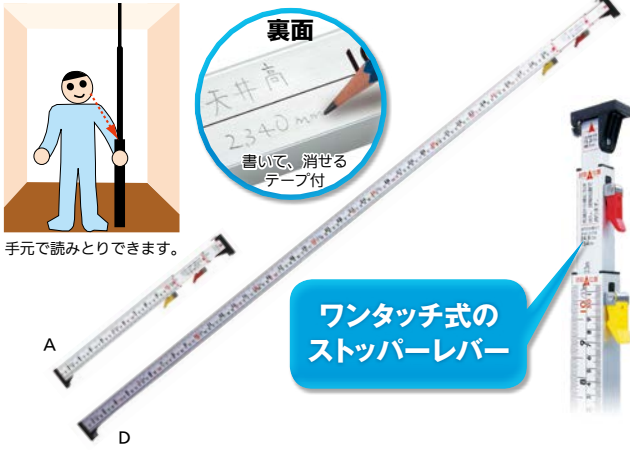

手元で読みとりできます。

裏面

天井高
234.0mm
書いて、消せる
テープ付

ワンタッチ式の
ストッパーレバー

- 伸縮が一方向なので、持ち替える必要が無く、特に天井高測定におすすめです。
- 大工さんに便利なcmと尺相当目盛り付。
- 大型の突き当てと側面ぎりぎりまでの目盛で測りやすくケガキやすい。
- 外測用フックを引っ掛けて外寸測定ができます。



裏面書き込みテープ付で寸法写しに便利



内法の測定に



天井高測定に

シンワ測定 3倍尺「のび助」一方向式II 併用目盛

商品コード	タイプ	最小寸法・最大寸法	精度	価格
228-1126	A	最小寸法/ 461mm(1尺5寸2分相当)、最大寸法 970mm(3尺2寸相当)	2mまで ±1.0mm 2m以上 ±0.5mm/m	1本 7,020円(税抜き)
228-1127	AB	最小寸法/ 810mm(2尺6寸7分相当)、最大寸法2017mm(6尺6寸6分相当)		1本 8,830円(税抜き)
228-1128	B	最小寸法/1078mm(3尺5寸6分相当)、最大寸法2821mm(9尺3寸1分相当)		1本 10,010円(税抜き)
228-1129	C	最小寸法/1351mm(4尺4寸6分相当)、最大寸法3640mm(12尺1分相当)		1本 11,680円(税抜き)
228-1130	D	最小寸法/1502mm(4尺9寸5分相当)、最大寸法4093mm(13尺5寸1分相当)		1本 12,980円(税抜き)

窓枠、ドア枠・壁などの下地揃えの真直確認に。

- 高精度で窓枠、ドア枠、壁などの下地揃えの際に、正確な真直確認ができます。



- 測定面が広いので、ぐらつかずに安定した測定ができます。



- 作業に必要な寸法や印が書き込めるテープ付で、簡単に消すこともできます。



取寄せ商品 シンワ測定 ボックスアルミ定規

商品コード	サイズ	価格
228-4083	135cm	1本 8,310円(税抜き)
228-4084	175cm	1本 9,090円(税抜き)
228-4085	195cm	1本 9,990円(税抜き)
228-4086	230cm	1本 10,900円(税抜き)

●材質：本体/アルミ、保護キャップ/ABS樹脂
 運賃 1,500円/一式(沖縄・離島を除く) 納期 標準納期 3~5日(メーカー直送)
 代引不可 お支払い方法が「代引き」のお客様は事前振込みをお願いします。
 ※取寄せ商品についてはP.869をご一読の上、ご注文をお願いします。

ワイド設計でブレずにカット!



- 両サイドステン鋼付でどちらでもカッターが使用できます。

- 尺相当とcmの併用目盛が便利!



- 取手はエラストマーで握りやすく押さえやすい。

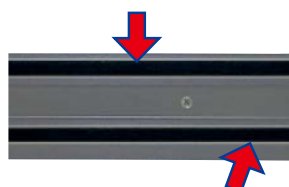

- 裏面には切れ目のないスペリ止め付で安全に作業できます。

手を守る、新しいカット師!



- 防護壁は折りたためるので、持ち運びや収納の邪魔になりません。防護壁を畳むと、丸ノコガイド定規としても使用できます。



- 高さ30mmの防護壁が、手を守ります。



表

裏

- 曲がりにくく押さえやすい幅広80mm。
- サイドキャップ付で材料をいためません。
- 突き当てて測れる、端面基点の併用目盛です。

シンワ測定 カット師EX 取手付

商品コード	サイズ	長さ×巾×厚さ(mm)	製品質量	価格
228-1171	1m	1020×88×68(取手付)	950g	1本 10,030円(税抜き)
228-1172	2m	2020×88×68(取手付)	1730g	1本 20,770円(税抜き)

●材質：アルミ、ステンレス、ABS樹脂、エラストマー樹脂

シンワ測定 カット師PROTECT

商品コード	サイズ	長さ×巾×厚さ(mm)	製品質量	価格
228-1083	1m	1020×80×15	920g	1本 7,790円(税抜き)
228-1084	2m	2030×80×15	1800g	1本 16,230円(税抜き)

●材質：本体/アルミ、ステン鋼/ステンレスSUS430、スペリ止/ゴム、目盛テープ/スチール

最新情報は
こちらから



道具・工具

身のまわり
用品

電動ツール

大工・作業工具

作業用品

パリアフリー

金物

接着・テープ・
清掃・補修

水まわり

防犯

耐震・防災

収納・内装

ペット用品

建築資材

道具・工具

お役立ち
コーナー

豆知識

ご利用方法

スライドハンマー

フローリングの寄せ締め作業に!



ストロークが長く作業がしやすい!



土牛産業
スライドハンマー DX
228-0763
1本 10,400円 (税抜き)
●全長:630mm ●全重量:2.7kg

より安全に安定した作業が行える箱型タイプ。



土牛産業
箱型スライドハンマー
228-0764
1本 23,390円 (税抜き)
●全長:450mm ●全重量:3.7kg

最新情報は
こちらから



道具・工具

身のまわり用品

電動ツール

大工・作業工具

作業用品

きゅっと吸着、ぐいっと持ち上げ!!



■家具・ガラス板など取手がなく持ちにくい物に。吸着力により持ちあげます。



シンワ測定
ハンド吸着盤 シングルA
228-1146
1個 4,950円 (税抜き)
●本体サイズ:123×123×104mm
●材質:本体/レバー/アルミ、吸着面/ゴム
●吸着力:25kgまで
※表示の吸着力は、鏡面で使用した場合の数値です。



シンワ測定
ハンド吸着盤 ダブルA
228-1147
1個 8,630円 (税抜き)
●本体サイズ:390×115×70mm
●材質:本体/アルミ、吸着面/ゴム、レバー/プラスチック ●吸着力:70kgまで
※表示の吸着力は、鏡面で使用した場合の数値です。

手の届かない所に落ちた物をキャッチ。



ツメでキャッチ マグネットでキャッチ
ツメでキャッチ マグネットでキャッチ
新亀製作所
Wキャッチ
174-1010 No.9100
1本 2,750円 (税抜き)
●サイズ:500mm

■1本で2通り使えます。
■手の届かないところ、または手を浸けられない液体内の部品の採取などに。(※化学薬品及び酸化液には使用しないでください。)
■ステンレスのねじやアルミ製品など磁力のないものの採取にも。
■マグネットは取はずしも可能です。

散らばった釘の片付け作業に。

■マグネットで吸着して拾う→レバーを引いて落とす! 着脱式のマグネットなので安全ですばやく作業ができます。
■柄杆なので手の届かない場所にも使えます。

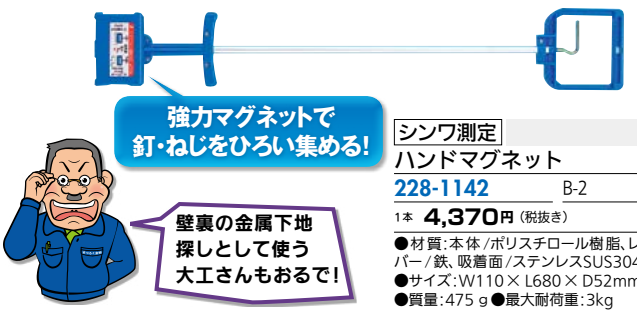

強力マグネットで釘・ねじをひろい集める!
壁裏の金属下地探しとして使う大工さんもおで!
シンワ測定
ハンドマグネット B-2
228-1142
1本 4,370円 (税抜き)
●材質:本体/ポリスチロール樹脂、レバー/鉄、吸着面/ステンレスSUS304
●サイズ:W110×L680×D52mm
●質量:475g ●最大耐荷重:3kg

ハンマーいらずでポンチ穴OK!

■片手で握って押し付けるだけで、楽に印がつけられます。
■適応:鉄板・アルミ等焼きの入っていない素材へのポンチングに。
■ユニットバスの壁(塩ビ鋼板など)への手すり取付工事に便利です。



シンワ測定 オートポンチM
商品コード 228-1199 1本 1,840円 (税抜き)
●転がり防止グリップ付 ●サイズ:130×30×24mm

丁番の取付け・調整・補修に!

■義星丁番・旗丁番に使用できます。
■サイズ目安は
Sサイズ…木製・アルミ製ドア用
Mサイズ…鋼製ドア用・5インチ丁番用
Lサイズ…鋼製ドア用



施工方法 丁番ドクターの使用方法はP.460をご覧ください。

土牛産業 丁番ドクター			
商品コード	サイズ	重量	価格
228-4201	S	700g	1個 11,060円 (税抜き)
228-4202	M	1200g	1個 13,890円 (税抜き)
228-4203	L	1950g	1個 16,740円 (税抜き)

- パリアフリー
- 金物
- 接着・テープ・清掃・補修
- 水まわり
- 防犯
- 耐震・防災
- 収納・内装
- ペット用品
- 建築資材

道具・工具

お役立ちコーナー

豆知識

ご利用方法



尾部が湾曲形状で 差し込みやすい!

■メッキ仕上げでサビに強い!

尾部が湾曲形状で差し込みやすい!

持ちあげ便利なリフトタイプ。

土牛産業
インテリア用Rパール リフト210V型
228-0775

1本 **1,920円** (税抜き)
●全長:210mm ●全重量:250g
●尾部巾:60mm

内装用パールの定番!

土牛産業
インテリア用パール 200V型
228-0770

1本 **1,500円** (税抜き)
●全長:200mm ●全重量:180g
●尾部巾:45mm

ちょっと長めの450mm 建具の調整などに。

土牛産業
Sパール 450mm
228-0769

1本 **2,860円** (税抜き)
●全長:450mm ●全重量:850g

フロア工事のことを考えた、 幸七さんの自信作パール。

叩いて
ハンマーで上部を叩いて、
下地(コンパネ・根太)に先端部を打ち込む。

打っ
フロア材を押さえながら、
フィニッシュや釘をフロア材に打ち込みます。

寄せて
打ち込んだ状態のまま倒して
フロア材を寄せる。

土牛産業
フロア工具 幸七
228-0766

1本 **1,830円** (税抜き)
●全長:210mm ●全重量:250g

フィニッシュ
打ち込み用穴部

■鉄と樹脂の2面フェイス。

土牛産業 コンビハンマー 0.5ポンド

商品コード	価格
228-0761	1本 1,700円 (税抜き)

●サイズ:0.5ポンド ●全長:280mm ●頭の全長:88mm ●口径:26φ
●全重量:320g

古いコーキングの 除去にたたける・ けずれる。

- 3面接着などどれににくい場所にも。
- ハンマーでたたけます。

この部分ではがします。

土牛産業
コーキング取り 5mm
228-0757

1本 **1,550円** (税抜き)
●全長:270mm ●全重量:270g

使用例

アンカーネジを ワンタッチで取り付け。

■ボードアンカー、コンクリートプラグを軽い力で楽々セット。
■4~6mmまでのアンカー全てに使用できます。

大洋精工
ボードアンカーリベッター
968-0210 AP-100

1個 **5,200円** (税抜き)
●材質:スチール ●重さ:500g ●長さ:240mm

大きな数字で読み取りやすい。

- 大きくて見易い文字高13mm。
- 比較測定のできるゼロセット機能付。

オートパワーオフ

約5分後

ホールド機能付!!
●ホールドボタンを押すと測定値を記憶。メモの必要がありません。

ユニット部は**防滴!!**
●濡れても拭いて乾かせばOK。

シワ測定 デジタルノギス2 150mm

商品コード	品番	価格
228-4064	19995	1台 9,910円 (税抜き)

- 材質:本体/ステンレス、デジタルユニット部/ABS樹脂 ●電池付(vモニター用) ●本体重量:155g
※付属の電池はモニター用のため、寿命の短い場合があります。
- 最小読取値:0.01mm
 - 器差:±0.03mm
 - 繰返し精度:±0.01mm
 - 最大応答速度:1.5m/s
 - 使用温度:0~40℃
 - 保存温度:-10~60℃
 - 電池:使用電池/酸化銀電池SR44
使用個数/1ヶ
 - 電池寿命:通常使用
で約1年

何度も使える 型紙がわり。

NEW
サイズ追加

■カーペットやクッションフロアの型取り・木や金属部の曲線型取りに。
■サビにくいステンレス針を使用しています。

シワ測定 型取りゲージ

商品コード	サイズ	価格
228-4092	150	1本 2,020円 (税抜き)
228-1052	300	1本 7,990円 (税抜き)

●材質:針/ステンレス ●サイズ:150/150×84×18mm、300/300×150×31mm
●使用可能範囲(約):150/148×49mm、300/293×106mm
●使用針本数:150/185本、300/280本

直角切りと角度切りをシフト! 1台2役の優れモノ。

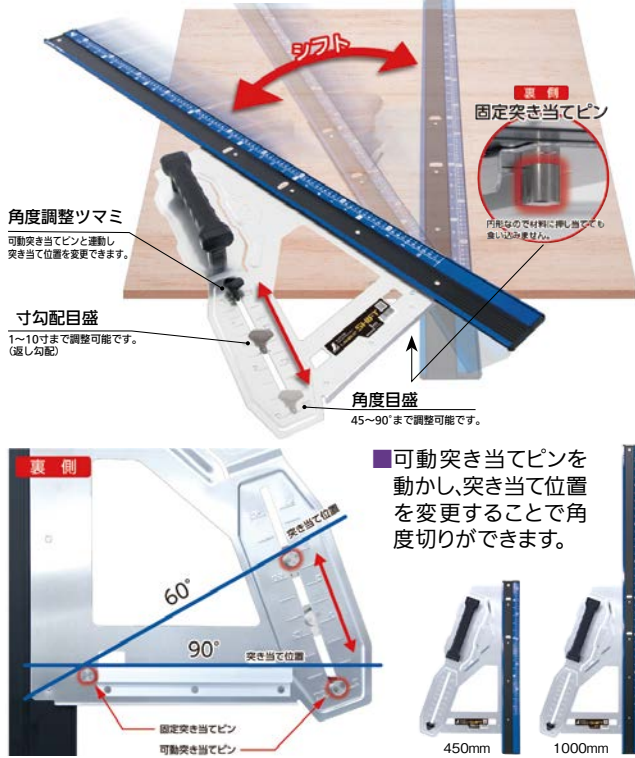

■可動突き当てピンを動かして、突き当て位置を変更することで角度切りができます。

商品コード	サイズ(mm)	価格
228-4026	450	1本 13,800円(税抜き)
228-4027	1000	1本 19,550円(税抜き)

●材質:本体/アルミ、ガイド面・固定突き当てピン・可動突き当てピン・指針/ステンレス、大型ハンドル/ABS樹脂・エラストマ樹脂、角度調整ツマミ/フェノール樹脂・真ちゅう

mm単位の細かい 角度微調整が可能!



- ヒール形状でネジが直接地面に当たらず、電気丸ノコのコードも引っかかりません。
- アジャスト機構とスライド・ストップを融合させ、細かい微調整がスムーズにできます。
- キッチンパネルなどの薄い材料でも角度微調整突き当てがしっかり当たります。

商品コード	サイズ(mm)	価格
228-4028	450	1本 12,880円(税抜き)
228-4029	1000	1本 18,630円(税抜き)

●材質:本体/アルミ、ガイド面/ステンレス、保護キャップ/ABS樹脂、角度調整ネジ/アルミ・ポリプロピレン樹脂、大型ハンドル/ABS樹脂・エラストマ樹脂●捨て木1本付

最新情報は
こちらから



道具・工具

身のまわり用品

電動ツール

大工・作業工具

作業用品

ワンタッチレバーで 使いやすく!!



突き当てがシフト 薄板切断と細巾切断の両シーンで使えます。



シワ測定 Tスライド スリムシフト2 併用目盛

商品コード	サイズ(mm)	価格
228-4070	150	1本 4,950円(税抜き)
228-4071	300	1本 5,180円(税抜き)
228-4072	450	1本 5,520円(税抜き)
228-4073	600	1本 5,750円(税抜き)

●材質:竿・結合部/ステンレス、突き当て/アルミ・UHPEテープ、保護キャップ/ポリカーボネート樹脂、ワンタッチレバー・止ネジ(プレ防止金具部)/ポリアセタール樹脂

職人さんの声を取り入れ 仕上げた丸ノコガイド定規!

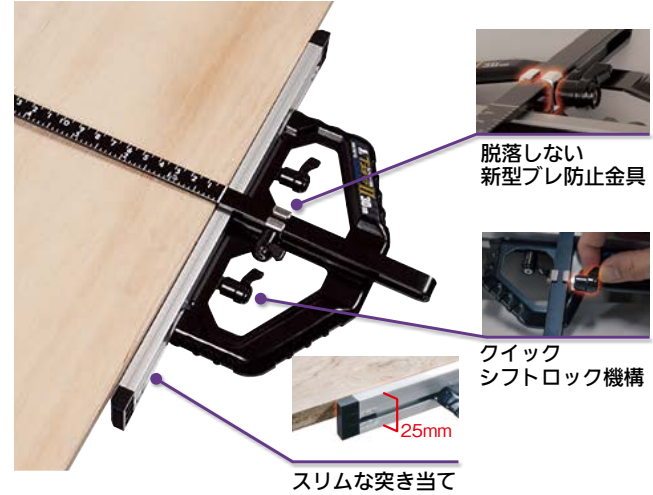

■大工さんに便利な尺相当とcmの併用目盛り付。



シワ測定 TスライドII 併用目盛 突き当て可動式

商品コード	サイズ(mm)	価格
228-1066	300	1本 3,970円(税抜き)
228-1067	450	1本 4,090円(税抜き)
228-1069	600	1本 4,260円(税抜き)

●材質:鉄、アルミ、ABS樹脂、ポリアセタール樹脂

最新情報は
こちらから



道具・工具

身のまわり
用品

電動ツール

大工・作業工具

作業用品

パリアフリー

金物

接着・テープ・
清掃・補修

水まわり

防犯

耐震・防災

収納・内装

ベッド用品

建築資材

道具・工具

お役立ち
コーナー

豆知識

ご利用方法

現場の声を凝縮した丸ノコガイド定規。



- 突き当て部が長く、電気丸ノコのモーターを気にせずしっかり固定できます。
- 高さ9mmの突き当てで、ツーバイ材などの面取り材やフロア材などにしっかり突き当てられます。
- 5mmピッチの目盛付です。

握りやすい長い突き当て 高い突き当て スペリ止めゴム

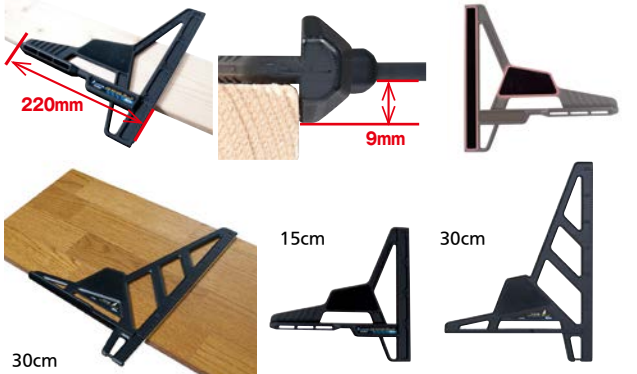

商品コード	サイズ(cm)	長さ×厚さ(mm)	価格
228-4024	15	220×220×24	1本 3,550円 (税抜き)
228-4025	30	380×280×24	1本 6,330円 (税抜き)

●材質:アルミ ●直角度:100mmにつき0.2mm以下

たためる+高精度のエルアングル。

NEW



- ネジをスリットに沿って直角固定位置に固定するだけで、90°になります。
- 突き当ての角度を変更することで自由な角度で切断できます。
- 角度目盛、寸勾配目盛(返し寸勾配)付き。

突き当てがたためる



商品コード	サイズ(mm)	価格
228-4093	450	1本 10,500円 (税抜き)
228-4094	1000	1本 13,000円 (税抜き)

●材質:本体/アルミ、ガイド面/ステンレス、保護キャップ/保護キャップ・角度指示板/ABS樹脂、ツマミネジ/ステンレス、真ちゅう、ハンドル/ABS樹脂、エラストマー樹脂

プロも納得!最高クラスの衝撃強度。

- 軽くて丈夫なポリカーボネート樹脂製。
- 手で押さえる位置の裏側にゴムがついているので、安定した切断ができます。



商品コード	サイズ(mm)	価格
228-1087	300	1本 5,060円 (税抜き)

●サイズ:372×372×25mm ●材質:本体/ポリカーボネート樹脂、ガイド面/ステンレス ●直角度:90°・45°/100mmにつき0.2mm以下

軽量・コンパクトで滑らずしっかり固定!

- 手で押さえる位置の裏側にゴムがついているので、直角・45°で安定した切り出しができます。
- 材料への突き当て具合が一目でわかる確認窓付きです。
- 導入部の長さがあるので、切り始めが安定します。



商品コード	価格
228-1091	1本 4,720円 (税抜き)

●サイズ:238×238×25mm ●材質:アルミ(表面処理:塗装) ●直角度:90°・45°/100mmにつき0.2mm以下 ●製品質量:275g

角度切りに最適!丈夫で使いやすいフリーアングル。



- 丈夫な金属ネジを採用。つまみやすく起こせる形状です。
- 突き当て部は変形しにくい立体構造です。

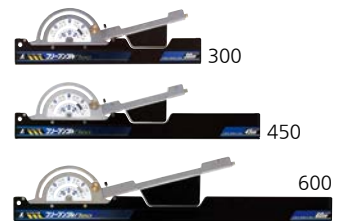

商品コード	サイズ(mm)	長さ×巾×厚み(mm)	重量	価格
228-1166	300	465×142×20	630g	1本 5,600円 (税抜き)
228-1167	450	615×142×20	700g	1本 7,500円 (税抜き)
228-1168	600	765×170×20	880g	1本 12,100円 (税抜き)

●材質:本体/ステンレス・アルミ、ストップバーネジ(フラップ)/ステンレス・真ちゅう、保護キャップ/POM ●直角度:300mm/90°において300mmにつき1mm以下、450mm/90°において450mmにつき1.6mm以下、600mm/90°において600mmにつき2.1mm以下

楽しく、ラクに、きちんと。建物検査の道具集めました。

コンクリート・モルタル検査に。



- 回転時の音で打音検診。音が大きく聞こえます。
- 球部はにんにくを思い浮かべた異形タイプ。
- 横滑り、使い方の角度によるズレが少ない。
- 一番使用する箇所が厚くなっているので長寿命。

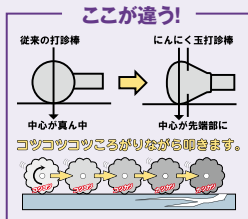

高い所も届く
ロングタイプ

土牛産業 にんにく玉打診棒

商品コード	サイズ	重量	価格
228-0788	700	約110g	1本 7,580円(税抜き)
228-0789	ロング1500	約190g	1本 10,940円(税抜き)

●玉径:φ20異径球

手が届かない所の作業指示に!

- 防滴・防塵(IP65)。現場など屋外利用にピッタリです。
- 滑りにくいラバーグリップ付。

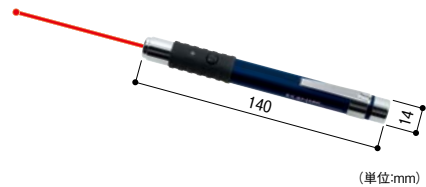

サクラクレパス レーザーポインター

648-0204 RX-8N
1本 7,700円(税抜き)

- レーザー色:赤 ●単4電池2個付 ●通電表示機構付 ●消費者生活用製品安全法適合商品 ●安定回路付 ●一年間保証付
- レーザー到達距離:約50m ●ビーム径:3m先で約5mm

携帯に便利なペンタイプ打診棒。

- ポケットに入れて携帯できるコンパクトサイズ。
- タイルの上を滑らせると、はくり箇所にも音が違ってあらわれます。
- ステンレス管を使用しています。

タイルのはくり検査に。

- タイルの上を滑らせると、はくり箇所にも音が違ってあらわれます。



!! はくりが音で分かる

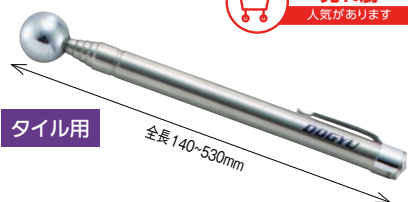

土牛産業 打診棒 Xペン500
228-0785

- 1本 2,630円(税抜き)
- サイズ:全長約140~530mm
- 玉径:17mm ●全重量:約60g

シンワ測定 打診ハンマー(落下防止ストラップ付)
228-1165 A-3

- 1本 4,310円(税抜き)
- サイズ:全長(最短~最長)220~1170mm
- 製品質量:111g ●付属品:ストラップ

現場のポイント指示に活躍!

- デジカメ等の写真撮影に。
- ポケットにおさまるペンタイプです。



土牛産業 ゆび指示棒 ペン
228-0786

- 1本 1,690円(税抜き)
- サイズ:全長約160~660mm

見えにくい箇所の点検に。

- 鏡の角度を自由に変えることができます。
- 柄の部分伸縮しますので、背面や狭い場所も鏡に映して見ることができます。
- 凹面の鏡で2倍に拡大します。



シンワ測定 点検鏡

商品コード	規格	鏡サイズ	価格
228-1073	A-1 丸型	φ60mm	1本 1,320円(税抜き)
228-1074	A-3 楕円型	50×80mm	
228-1078	D-3 楕円型ライト付		1本 2,530円(税抜き)

- 柄の長さ:530mm ●付属品(ライト付のみ):モニター用アルカリ電池LR44×3個
- 光度(ライト付のみ):30,000mcd(使用条件によって異なります)

壁や基礎など、コンクリートのひび割れ検査に。

- 透明でクラックにあわせやすい。



シンワ測定 クラックスケール クリアタイプ
228-1141

- 1枚 830円(税抜き)
- 材質:ポリエステル ●色:クリア
- サイズ:W55×H91×t0.2mm

ひび割れ補修に! P.555

ボンド クラック注入補修キット



最新情報は
こちらから



道具・工具

身のまわり用品

電動ツール

大工・作業工具

作業用品

パリアフリー

金物

接着・テープ・清掃・補修

水まわり

防犯

耐震・防災

収納・内装

ペット用品

建築資材

道具・工具

お役立ちコーナー

豆知識

ご利用方法

手すり施工時の壁裏の確認にも!

はっきり見える! 高解像度
1280×720ピクセル

※ディスプレイが平面的に展開する画素数です。
(液晶解像度:480×272ピクセル)

カメラヘッド
φ5.2mm

ケーブル
φ5.0mm
×1m、3m

先端ツール付

フック マグネット 側視ミラー

ケーブルを巻いてコンパクトに収納できます。
USB Type-Bケーブルでパソコンに取り込めます。

仕様

レンズ焦点距離	30 ~ 80mm
レンズ視野角	40°
ズーム機能	等倍、1.5倍、2.0倍
撮影機能	動画、静止画
映像出力方式	NTSC方式
記録メモリ	microSDカード 32GBまで※1
照明	高輝度白色LED※2
連続使用時間	約4時間
液晶サイズ	4.3インチ

※1 付属のmicroSDカードは16GBです。
※2 8段階の光量調節が可能。

NEW
サイズ追加

■シンプル操作で、簡単に使用できます。
■超小型のカメラヘッドと細長いケーブルで狭い箇所への挿入、撮影が可能です。
■便利な収納ケース付。

収納ケース付

取寄せ商品 シンワ測定 モニタリングスコープ

商品コード	サイズ	価格
228-4066	1m	1セット 19,500円(税抜き)
228-4095	3m	1セット 25,000円(税抜き)

●サイズ:154×88×32mm●材質:本体/ABS樹脂、カメラケーブル/銅、アルミニウム、ガラス●付属品:収納ケース、USBケーブル、microSDカード16GB、単3アルカリ乾電池4本、先端ツール●電源:単3アルカリ乾電池4本(付属の電池はモニター用のため、寿命が短い場合があります。)

運賃 無料(沖縄・離島を除く)
代引不可 お支払い方法が「代引き」のお客様は事前振込みをお願いします。
納期 標準納期 3~4日(メーカー直送)
※取寄せ商品についてはP.869をご一読の上、ご注文をお願いします。

スマホで見れる!Wi-Fi検査用内視鏡カメラ。

- 天井裏・壁裏・配管内部等に。
- 先端高輝度LEDライトはアプリ内で調光可能。
- 折り曲げやすく操作しやすい防水硬性ケーブル仕様。
- スマホやタブレットに専用アプリをダウンロードで簡単操作、録画・再生・静止画撮影保存可能。

セット内容

収納ケース
USBケーブル
先端ツール4種

WiFiカメラ本体

WiFi接続表示
ON/OFFスイッチ
充電ポート

先端アタッチメント

フック
マグネット
側視ミラー
保護キャップ

高輝度6LEDライト
※2
先端ライト無段階調整

アプリ画面イメージ

取寄せ商品 PRODOGUE 検査用内視鏡カメラ

商品コード	品番	価格
228-4601	PD-WC130	1セット オープン価格

●対応OS:Android・iOS●解像度:200万画素●水平視野角:70°●焦点距離:5~500cm
●動作温度:0℃~70℃●ケーブル:防水硬性ケーブル5m●防塵防水仕様:IP67(レンズ・ケーブル)
※WiFi送信機は防塵防水仕様ではありません。●レンズ直径:5.5mm●バッテリー容量:2600mAh
●充電時間:約120分●連続使用時間:約6時間 ※使用環境によります。
●写真保存形式:JPEG●動画保存形式:MP4

運賃 無料(沖縄・離島を除く)
代引不可 お支払い方法が「代引き」のお客様は事前振込みをお願いします。
納期 標準納期 3~5日(メーカー直送)
※取寄せ商品についてはP.869をご一読の上、ご注文をお願いします。



滑らかな書き味で消しやすい。

- 背面に倒れにくいスチール製ワイドスタンド付。
- マーカー(黒)1本、黒板消し1個が付属しています。

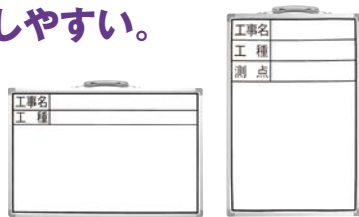

シンワ測定 工所用ホワイトボード

商品コード	品番	仕様	価格
228-1071	CSW	工事名・工種 横	1枚 6,600円(税抜き)
228-1072	DSW-2	工事名・工種・測点 縦	

●サイズ:CSW/320×450mm、DSW-2/470×300mm●材質:ボード面/スチール、枠/アルミ(角部・樹脂)●付属品:マーカー(黒)1本、黒板消し1個

手もとで簡単現場写真。反射しにくく、ぐらつかない。

- 写真撮影時のフラッシュが反射しにくく、はっきり写すことができます。
- 項目マグシートを貼るだけで項目を簡単に変更できます。
- ホワイトボードの裏面に貼り付けて保管できるスチールシート付です。
- 任意の角度でガッチリ固定できます。
- 畳んでコンパクトに収納できます。

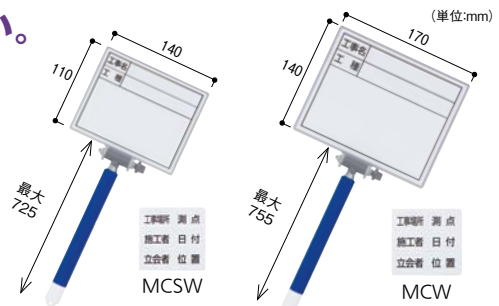
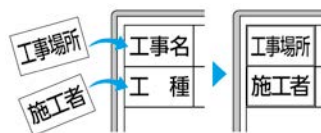

シンワ測定 ホワイトボードミニ 伸縮式

商品コード	品番	価格
228-4088	MCSW	1本 2,400円(税抜き)
228-4089	MCW	1本 3,100円(税抜き)

●材質:ボード/スチール、フレーム・ジョイント・固定ねじ・キャップ/ABS樹脂、伸縮部/真ちゅう、グリップ/シリコンゴム
●付属品:ボードイレーザー、ホワイトボードマーカー(黒)(細字)、マーカーホルダー

最新情報は
こちらから



道具・工具

身のまわり
用品

電動ツール

大工・作業工具

作業用品

パリアフリー

金物

接着・テープ・
清掃・補修

水まわり

防犯

耐震・防災

収納・内装

ペット用品

建築資材

道具・工具

お役立ち
コーナー

豆知識

ご利用方法

1人で、ラクラク、現場写真撮影!



■コンパクトサイズで
持ち運びにも便利。

↓屋外でも反射の少ない
グリーンボード

↓スタンダードな
ホワイトボード



ボード寸法:180×170mm

土牛産業
伸縮式グリーンボード

228-4208 GD-2
1本 3,300円 (税抜き)

●付属品:筆記具1本、予備シール(日付なしタイプ)

貼替シール

土牛産業 GD-2用貼替シール

商品コード	タイプ	価格
228-4211	標準	1枚 200円
228-4212	標準・日付なし	(税抜き)

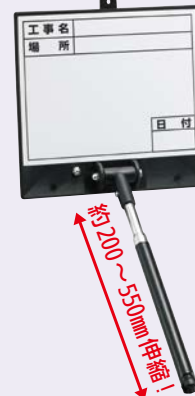

ボード寸法:180×170mm

土牛産業
伸縮式ホワイトボード

228-0778 D-2C
1本 3,300円 (税抜き)

●付属品:筆記具1本、予備シール(日付なしタイプ)

貼替シール

土牛産業 D-2C用貼替シール

商品コード	タイプ	価格
228-0792	標準	1枚 200円
228-4214	標準・日付なし	(税抜き)



ボード寸法:150×135mm

土牛産業
伸縮式グリーンボード

228-4207 GD-1
1本 2,650円 (税抜き)

●付属品:筆記具1本、予備シール(日付なしタイプ)

貼替シール

土牛産業 GD-1用貼替シール

商品コード	タイプ	価格
228-4209	標準	1枚 130円
228-4210	標準・日付なし	(税抜き)



ボード寸法:150×135mm

土牛産業
伸縮式ホワイトボード

228-0758 D-1
1本 2,650円 (税抜き)

●付属品:筆記具1本、予備シール(日付なしタイプ)

貼替シール

土牛産業 D-1用貼替シール

商品コード	タイプ	価格
228-0791	標準	1枚 130円
228-4213	標準・日付なし	(税抜き)

共通仕様

●グリーンボードにはホワイト、ホワイトボードにはブラックのボードマーカーが付属しています。

場面に応じてプレートを選べる、差替えタイプ。

■スライド式でプレートを簡単に差替えることができます。



差替えボード



No.2
D-2サイズ対応

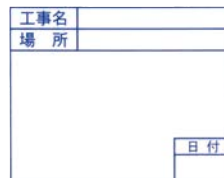

標準(ホワイト)



標準・日付なし(グリーン)

土牛産業 伸縮式差し替えボード No.2対応

商品コード	色	タイプ	価格
228-0746	グリーン	標準	1枚 3,300円 (税抜き)
228-0747		標準・日付なし	
228-0748	ホワイト	標準	
228-0749		標準・日付なし	

●サイズ:W170×H130mm

表裏でタテ・ヨコの選べる2パターン!

■シャフトが伸縮・折りたためて持ち運びに便利です。



D-0使用例

共通仕様

●イレーザー付マーカーが付属しています。



両面使用可能!



収納時



両面使用可能!

大きめ
サイズの
RD-1

土牛産業
伸縮式ホワイトボード

228-0776 D-0
1本 2,980円 (税抜き)

●ボード寸法:W120×H70mm
●シャフト寸法:120~360mm

土牛産業
伸縮式ホワイトボード

228-4206 RD-1
1本 3,090円 (税抜き)

●ボード寸法:W145×H120mm
●シャフト寸法:200~550mm

大工・作業工具
工事用ホワイトボード
最新情報は
こちらから
道具・工具
身のまわり
用品
電動ツール
大工・作業工具
作業用品



高輝度ラインの大好評モデル。

- 高輝度だから、明るい現場でもラインがクッキリ見やすい。
- さらに防塵・防まつ・7.5mで±1mmの高精度。

Xline(エックスライン)シリーズ

天墨・地墨ラインがクロス。

- 360°フルラインが90°にクロスし、天墨・地墨を形成します。
- コーンミラーを採用し、1つの光源で360°照射を実現しました。本体を回す必要がなく、作業効率が大幅アップ。
- 入隅は10mm※、出隅は0mmから使用できます。
- 斜めにラインを照射できる便利なライン固定モードを搭載しています。

X-line-グリーン

X-line-レッド

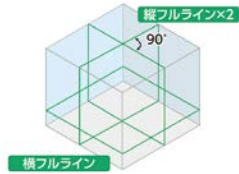

※照射口キャップを取りはずした状態。

ライン固定モード

取寄せ商品 [シワ測定] レーザーロボ

商品コード	品名	価格
228-4018	X-lineグリーン	1台 212,500円 (税抜き)
228-4017	X-lineレッド	1台 139,700円 (税抜き)

●付属品: レーザーメガネ、水平三脚アダプター、アルミケース、ACアダプタ

運賃 無料(沖縄・離島を除く)

代引不可 お支払い方法が「代引き」のお客様は事前振込みをお願いします。

納期 標準納期 3~5日(メーカー直送)

※取寄せ商品についてはP.869をご一読の上、ご注文をお願いします。

LEXIA(レクシア)シリーズ

振動に強い電子水平センサー+モーター方式。

- 三脚を傾けなくても雲台を使って斜めに照射できます。
- 本体に付けてもはずしても充電できる着脱式のバッテリー。
- 粉塵や水の飛沫による故障の心配がありません(IP54)。



取寄せ商品 [シワ測定] レーザーロボ

商品コード	品名	価格
228-4080	LEXIA-E 51AR	1台 220,000円 (税抜き)
228-4081	LEXIA-E 51	1台 176,000円 (税抜き)

●付属品: 水平三脚アダプター、アルミケース、充電用電池ボックス、充電アダプター、単3アルカリ乾電池4本

運賃 無料(沖縄・離島を除く) 代引不可 お支払い方法が「代引き」のお客様は事前振込みをお願いします。

納期 標準納期 3~5日(メーカー直送) ※取寄せ商品についてはP.869をご一読の上、ご注文をお願いします。

レーザーラインの強さを選べる。

- リチウムイオン電池内蔵で、USB Type-Cポートから充電できるので、現場や状況に応じて電源を選べます。
- 出力を3段階で切替え。

LEXIA グリーン 21 LEXIA レッド 21



取寄せ商品 [シワ測定] レーザーロボ

商品コード	品名	価格
228-4050	LEXIA グリーン 21	1台 67,000円 (税抜き)
228-4055	LEXIA レッド 21	1台 46,200円 (税抜き)

●付属品: 水平三脚アダプター、アルミケース、充電用電池ボックス、充電アダプター、単3アルカリ乾電池4本、レーザーメガネ(レッドのみ)

運賃 無料(沖縄・離島を除く) 代引不可 お支払い方法が「代引き」のお客様は事前振込みをお願いします。

納期 標準納期 3~5日(メーカー直送) ※取寄せ商品についてはP.869をご一読の上、ご注文をお願いします。

安心 [シワサービスシステム]

Shinwa Service System

■盗難・火災補償付
商品購入日より1年間、万が一商品が盗難や火災に遭った場合に5,000円の自己負担金にて新品をお渡しするサービスです。この補償に加入する費用は一切不要です。但し、補償を受ける場合は、ユーザー様による商品購入時のユーザー登録が必要です。
対象商品: シンワレーザーロボ

お客様登録カードで事前にユーザー登録、メンテナンスご依頼の時に迅速に対応できます。

○お電話がFAXでお知らせ下さい。
連絡先: シンワサービスセンター
☎0120-305143
FAX0120-305144

○提携のヤマト運輸がその日のうちにお客様のもとへ商品を引き取りにうかがいます。
(但し午後2時までにご連絡を頂いた場合)
○修理が終わり次第、お客様のもとへご返送致します。

オプション

明るい場所でレーザーが見えにくいときに。

- 防塵・防水です。
- ブザー音の入/切が可能です。



取寄せ商品 [シワ測定] レーザーレーザーII PLUS

商品コード	タイプ	価格
228-1145	グリーン用	1台 19,800円 (税抜き)
228-4060	レッド用	

運賃 1回のご注文合計金額が3,000円(仕切り価格・税抜き)以上の場合、送料無料で(沖縄・離島を除く) 代引不可 お支払い方法が「代引き」のお客様は事前振込みをお願いします。

納期 標準納期 3~5日(メーカー直送) ※取寄せ商品についてはP.869をご一読の上、ご注文をお願いします。

三脚でさらに便利に。

短脚地墨タイプ



取寄せ商品 [シワ測定]

ハンドル式エレベーター三脚 B

228-4030
1台 4,400円 (税抜き)
●サイズ: 高さ180~400mm (エレベーター昇降巾60mm)



取寄せ商品 [シワ測定]

エレベーター三脚 A

228-1005
1台 7,200円 (税抜き)
●サイズ: 高さ/630~1710mm (エレベーター昇降巾300mm)

高さ3mの墨出しが可能!



取寄せ商品 [シワ測定]

ハンドル式エレベーター三脚 高所

228-1149
1台 22,000円 (税抜き)
●サイズ: 高さ825~2940mm (エレベーター昇降巾1165mm)

縦横ラインのコンパクトなグリーンレーザー墨出し器。

NEW



- 手のひらにおさまるコンパクトサイズ。
- お手持ちのカメラ用三脚にも取付け可能。
- 水平・垂直ライン。
- 水平・垂直への自動補正機能をOFFにすることで傾斜ラインを照射することが可能。
- ジンバル式。

製品紹介



1/4インチ
L字金具付属
(マグネット付)



光源	515nm±2% 緑色半導体レーザー	傾斜警告	有 全レーザー光点滅
光出力	2.0mW以下 クラス1M (JIS C6802:2018)	自動補正OFF機能	有
線幅	1.5mm/5m	ライン照射角	110°
精度	水平 垂直±1mm/5m	制動方式	磁気制動方式
自動補正範囲	±3°	使用温度範囲	-10℃～+45℃

取寄せ商品
鉛直・地墨点を備えたタイプは
Webサイトへ
※ファーストリフォームのWebサイトにて価格等をご確認いただけます。

取寄せ商品 STS|グリーンレーザー墨出し器

商品コード	品番	価格
909-0010	SQ-10G	1台 16,900円 (税抜き)

●サイズ:70×66×46mm ●質量:152g(電池含まず)
●三脚取付部:カメラ用1/4インチ
●電源:単3乾電池×2本 ●連続使用時間:約13時間
運賃 無料(沖縄・離島を除く) 代引不可 お支払い方法が「代引き」のお客様は事前振込みをお願いします。
納期 標準納期 3~5日(メーカー直送)※取寄せ商品についてはP.869をご一読の上、ご注文をお願いします。

水平・垂直をブザーでお知らせ。

- バックライト付液晶表示は「1mあたりの立上がり」「角度」「勾配」の表示が選択できます。
- 防塵・防水性能(IP65)を搭載(デジタル測定ユニット部のみ)。
- マグネット付は鉄骨工事に便利です。



※画像は600mmサイズです。

取寄せ商品 シンワ測定 ブルーレベル Pro2 デジタル 防塵防水

商品コード	品名	価格
228-4087	350mmマグネット付	1本 25,880円 (税抜き)
228-4043	600mm	1本 26,450円 (税抜き)
228-4044	600mmマグネット付	1本 28,180円 (税抜き)

●材質:本体・デジタルモジュール部/アルミ・ABS樹脂・ポリカーボネート樹脂、気泡管/アクリル樹脂、液体/石油系液 ●付属品:モニター用単4アルカリ電池 2本
●感度:0.35mm/m=0.0201° ●精度:±1.0mm/m=±0.05730°以内
運賃 無料(沖縄・離島を除く) 代引不可 お支払い方法が「代引き」のお客様は事前振込みをお願いします。
納期 標準納期 3~5日(メーカー直送)※取寄せ商品についてはP.869をご一読の上、ご注文をお願いします。



手軽さNo.1!

- アクセサリ感覚でどうぞ!
- 簡易水平器としてお使いいただけます。
※高度な測定を要する作業には使用しないでください。



イエロー

レッド

KOD 水平くん

商品コード	色	価格
228-3902	イエロー	1個 750円 (税抜き)
228-3901	レッド	1個 750円 (税抜き)

●本体サイズ:14×15×40mm
●気泡管感度:0.5mm/m=0.0286°

ビスによる調整不要!落としてもくるいにくい構造です。

- 2回のコンピューター検査をパスした最高精度です。
- 気泡管の見える300度範囲内から、どの角度からでも正確に読みとれます。



30



40



60



120

ムラテックKDS アルミレベル 標準品PRO (単位:mm)

商品コード	呼称	サイズ(L×H×W)	価格
156-0650	30	300×50×21	1本 3,550円 (税抜き)
156-0655	40	400×50×21	1本 3,700円 (税抜き)
156-0665	60	600×50×21	1本 4,550円 (税抜き)
156-0705	120	1200×50×21	1本 7,400円 (税抜き)

大工・作業工具
最新情報は
こちらから
道具・工具
身のまわり
用品
電動ツール
大工・作業工具
作業用品
パリアフリー
金物
接着・テープ・
清掃・補修
水まわり
防犯
耐震・防災
収納・内装
ペット用品
建築資材
道具・工具
お役立ち
コーナー
豆知識
ご利用方法

ワンタッチで取付けOK! 手すり用水準器



- 縦手すり、横手すり、支柱などの垂直・水平確認に。便利なクリップ式水準器です。
- 支柱には1本に1個ずつ取付けるのがオススメ。いちいち水準器を当てる手間がなくなります。
- 手すり棒がディンプル付の場合は、その凹凸を避けて取付けてください。

マツ六
手すり用水準器
019-1011 TL-1
1個 1,580円(税抜き)
●円柱気泡管感度:0.5mm/m=0.00286°
●材質:ABS樹脂、POM樹脂、アクリル樹脂

おすすめポイント

水平・垂直
どちらでも
OK!
取付けは
片手で楽々、
ワンタッチ
です♪

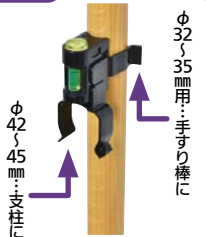

手すり施工に! はさんで測る、 クリップ式水平器。

- 何度も水平器をあてがったり、水平器を持ちながらねじ締め作業をする煩わしさから解放!
- 水平・垂直2つの気泡管がついていますので、縦手すりにも横手すりにもご利用いただけます。

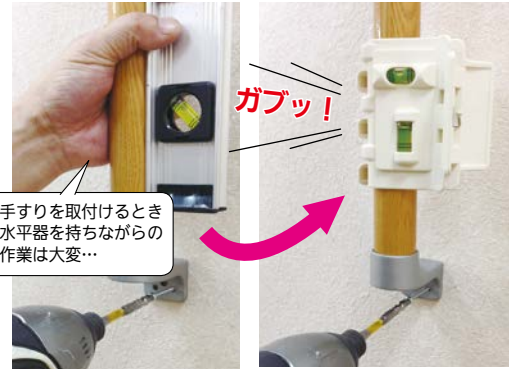

アカギ
クリップ式水平器 ガブリ
599-0100 A16134
1個 オープン価格
●感度:0.5mm/m=0.0286°
●精度:±2.5mm/m=±0.1432°以内
●対応サイズ:φ21.7~89mm
●材質:本体/ABS-GF15%アイポリマー、気泡管/アクリル樹脂

最新情報は
こちらから



道具・工具

身のまわり
用品

電動ツール

大工・作業工具

作業用品

手すり支柱の測定に!

- バンド付ですので固定に便利です。



シンワ測定
ミニレベル Revo キューブ型
228-4063
1個 1,900円(税抜き)
●感度:0.5mm/m=0.0286° ●精度:±5.0mm/m=±0.2865°
以内 ●材質:本体/ABS樹脂、気泡管/アクリル、液体/石油系液

高精度のコンパクトレベル!

- 水で洗える気泡管カバー付き。
- 蓄光シート内蔵で、暗いところでも気泡管が確認できます。

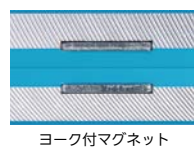

シンワ測定
ブルーレベル Jr.2 100mm マグネット付
228-4062
1個 2,570円(税抜き)
●感度:0.35mm/m=0.0201°
●精度:±1.0mm/m=±0.0573°以内
●材質:本体/アルミ・ABS樹脂・ポリカーボネート樹脂、気泡管/アクリル樹脂、液体/石油系液

測量水系の代名詞。回転持ち手がついてますます使いやすく!!



- よく見える濃い蛍光色です。
- 水に強いプラスチックリール。
- 糸がほどけない糸止めつき。
- 長時間垂れにくい水系専用ナイロンを使用しています。

たくみ ミエール水系A型 蛍光色

商品コード	品番	サイズ	色	価格
234-0105	4362	細 500m	イエロー	1個 オープン価格
234-0115	4365		ピンク	
234-0110	4363	太 270m	イエロー	
234-0120	4366		ピンク	

●リールサイズ:φ78mm ●糸太さ:細/約0.5mm、太/約0.8mm

パリアフリー

金物

接着・テープ・
清掃・補修

水まわり

防犯

耐震・防災

収納・内装

ペット用品

建築資材

道具・工具

お役立ち
コーナー

豆知識

ご利用方法

壁に当ててスイッチを押すだけ、簡単下地探知!

- 壁裏の金属・木材・プラスチック・電線やコンクリート内部 (Pro+のみ)の鉄筋を探知し、点滅と電子音でお知らせします。
- 壁の材質や厚さによってセンサーのモードを切り替えられます。
- グリップ部は握りやすく滑りにくいゴムを使っています。



電線を探知して警告

電圧探知機能が常時作動していて、通電中の電線を探知すると警告します。



⚠️ 注意事項

- この商品は探知物の幅まで探知できません。あくまで柱等の中心のみを探すものです。
- この商品は壁の材質や構造、湿度等により正確に探知できない場合があります。予めご了承ください。



深モード搭載!



コンクリート内部の鉄筋を探知できます

木材探知検出深度約35mm

木材探知検出深度約35mm

金属探知検出深度約40mm

シンワ測定 下地センサー Basic+ 228-4065

シンワ測定 下地センサー Pro+ 228-4069

1台 6,330円 (税抜き)
●サイズ: W72×H172×D42mm
●電源: 9Vアルカリ電池1個 (モニター用電池付) 仕様

1台 12,650円 (税抜き)
●サイズ: W92×H206×D48mm
●電源: 9Vアルカリ電池1個 (モニター用電池付) 仕様

探知物	機種	壁材	ベニヤ・石膏ボード	ALC板	コンクリート	モルタル	金属
木材	Basic+		○※			×	
	Pro+		○※			×	
金属	Basic+		○※			×	
	Pro+			○※			×

※木材と金属の判別はできません。

がっちり握れる! プロ用下地探し。

- 伸縮式のインナーパイプが針のたわみを抑え、曲がらずまっすぐ刺せます。



針...壁厚35mmまで
マグネット...壁厚13mmまで、天井12mmまで (石膏ボード裏の鉄材を探す場合) 大型フック穴付

片手で簡単にロック切替が可能!

- しっかり握れて、腰袋にラクラク入るサイズです。
- 不意な針の飛び出しを防ぐ安全設計。



針...壁厚35mmまで



針...壁厚35mmまで
マグネット...壁厚13mmまで、天井12mmまで (石膏ボード裏の鉄材を探す場合)

針での探知

木製下地は針を刺して探知します。



シンワ測定 下地探し どこ太 Pro

商品コード	品番	品名	価格
228-1138	78991	35mm	1個 3,420円 (税抜き)
228-1139	78992	35mmマグネット付	1個 4,170円 (税抜き)

●本体内部に替針が2本入っています。
※右に掲載の「どこ太 Basic」替針が使えます。

シンワ測定 下地探し どこ太 Basic

商品コード	品番	品名	価格
228-4045	79024	35mm	1個 1,700円 (税抜き)
228-4046	79025	35mmマグネット付	1個 2,070円 (税抜き)
228-4047	79022	替針(10本入り)	1セット 810円 (税抜き)

●本体内部に替針が2本入っています。

壁裏のネジ・クギの頭や金属の下地探知に!

- 強力マグネットの振り子によって、針等でクロス壁等を傷つけずに探せます。
- ネジ・クギの位置により、おおよその木下地位置を予測できます。
- 軽くてコンパクト。持ち運びに便利です。

360°回転機構でどの方向にも反応!

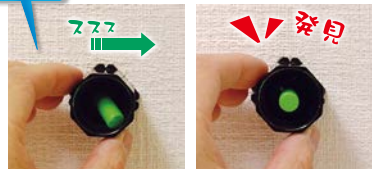

1台5役!ビスピッチのマーキングに。

- 100・150・200・250・300mmの5種類のピッチを打てます。
- 取り替えが簡単なカートリッジ式。
- 注ぎやすい墨タンクを使用できます。(市販の建築用墨汁を使用できます。)
- 2種類のカートリッジ(付属)を付替えてピッチを選択します。

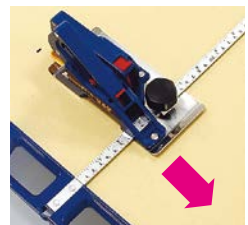

200mm・250mm・300mm ピッチ用 100mm・150mm ピッチ用



シンワ測定 ビスピッチマーカ マルチ5段ピッチ

商品コード	品名	価格
228-1187	本体	1セット 8,740円 (税抜き)
228-1188	替ベルト100・150	1本 380円 (税抜き)
228-1189	替ベルト200・250・300	1本 380円 (税抜き)
228-1190	替綿2ヶ入	1袋(2ヶ入) 380円 (税抜き)



最新情報は
こちらから



道具・工具

身のまわり用品

電動ツール

大工・作業工具

作業用品

パリアフリー

金物

接着・テープ・清掃・補修

水まわり

防犯

耐震・防災

収納・内装

ペット用品

建築資材

道具・工具

お役立ちコーナー

豆知識

ご利用方法

ハンディ墨つぼに 使いやすさをPlus!

Point 1
カンタン開閉・しっかり密閉の
ロックフタ

Point 2
ナスカン対応
フック穴



糸長さ
20m
自動巻取
10m



糸長さ
15m
自動巻取
8m



糸長さ
10m
自動巻取
8m

■漁網に使われる、強靱で擦れにくく、切れにくい糸を採用。

※替え綿は左に掲載の 228-1030 が使用できます。

シンワ測定	シンワ測定	シンワ測定	シンワ測定	シンワ測定
ハンディ墨つぼPro Plus本体セット	Pro用替え綿Ⅱ (3枚入り)	ハンディ墨つぼJr.Plus本体セット	替え綿Jr.用(3枚入り)	ハンディ墨つぼJr.Plusタフライン本体セット
228-1196	228-1183	228-1197	228-1030	228-4061
1個 4,370円 (税抜き)	1パック 440円 (税抜き)	1個 2,990円 (税抜き)	1パック 380円 (税抜き)	1個 4,140円 (税抜き)
●色:ロイヤルブルー●製品重量:190g	●材質:セルロース●色:黄	●色:コーラルレッド●本体重量:155g	●材質:セルロース●色:黄	●色:メタルレッド●本体重量:156g



濡れた材料にも墨打ちOK。

- 水を加えなくても乾いた面で墨打ちができます。
- 増量タイプ200ml。

シンワ測定 雨天墨汁/朱液 200ml

商品コード	品名	価格
228-1024	雨天墨汁 200ml	1本 1,270円 (税抜き)
228-1025	雨天朱液 200ml	1本 1,670円 (税抜き)

●材質:墨●サイズ:W70×H150×D35mm



バネがさびない 無塩墨汁。

- 坪綿が固まらず乾きにくい。

たくみ
墨汁(無塩) 黒
234-0250

1本 **オープン価格**
●160cc

墨含みのよい刃先。

- 芯先長さは35mm。軽くたたけば筆状になります。(減ってくれば芯を引き出せます)
- バネ製樹脂刃先。
- 刃先は砥石、サンドペーパーで調整してください。



たくみ
スーパースミサン
234-0340 2510
1パック **オープン価格**
●2本入

下げ振り

携帯に便利なコンパクト下げ振り!



木部には
針で固定

鉄には
マグネットで固定

コンクリートには
丸セパレーター
にて固定

- 衝撃に強いエラストマーボディ。
- 柱・壁面・型枠などの垂直・鉛直の確認に。
- 下げ振り錘“スイピタ”付です。

シンワ測定
ハンディ下げ振り Jr
自動巻 赤 スイピタ 200g付
228-1185

1セット **4,260円** (税抜き)
●本体サイズ:87×82×27mm●製品質量:120g
●錘質量:200g●糸の長さ:3.5m

チョークライン

火に強い アルミボディ。



- 手に馴染む持ちやすい形状。
- シンプルで強い構造のロングセラー商品です。

たくみ
チョークライン
234-0303 2100
1個 **オープン価格**

●糸長さ:16m●材質:本体/アルミダイキャスト
●製品重量:200g●底部に滑り止めゴム付●手動式

3倍速手巻、 密閉式。



- 3倍速巻取り。
- 湿気に強い密閉式。
- 便利なマグネット付。

たくみ
速チョーク
234-0310 2155
1パック **オープン価格**

●糸長さ:20m●製品重量:160g●手動式

ダンゼン速い5倍速手巻き!

- 少ない力で長い距離でも素早く巻き取れます。
- チョーク粉をボトルから直接注げる大きなタンク口を採用しました。



シンワ測定
ハンディチョーク5倍速手巻
228-1191
1個 **4,370円** (税抜き)

環境にやさしい粉チョーク。



- 卵の殻をアップサイクルした粉チョーク。
- 粉付きがよく、固まりにくい。

たくみ ECOチョーク 330g

商品コード	品番	色	価格
234-0330	2261	白	1本 オープン価格
234-0331	2262	青	

最新情報は
こちらから



道具・工具

身のまわり
用品

電動ツール

大工・作業工具

作業用品

パリアフリー

金物

接着・テープ・
清掃・補修
水まわり

防犯

耐震・防災

収納・内装

ペット用品

建築資材

道具・工具

お役立ち
コーナー
豆知識

ご利用方法

建築用鉛筆

ガリゴリ書ける
先端形状!

■耐久性のある先端で、
コンクリートや木材
にも最適。

※替芯は下に掲載の
「2.0mm超硬芯タイプ」が
使えます。

不易 建築用シャープペンシル 2.0mmハードタイプ

商品コード	色	品番	価格
228-1527	黒HB	SPG20B-H	1本 1,100円 (税抜き)
228-1528	赤	SPG20R-H	



5連発

5本分補充なしで使えます。

- 2mm芯が最大5本まで入ります。
(出荷時は替芯3本入です。)
- 落下防止用のセーフティコード付。
- ノック部に鉛筆削り機能付。

※替芯は下に掲載の「ノック式鉛筆 2.0mm」が
使えます。

たくみ ノック式鉛筆5連発 2.0mm

商品コード	色	品番	価格
234-0431	黒HB	7808	1本 オープン価格
234-0432	赤	7809	



ポケットに収まる小さなボディに、
芯削り機能付!

- 木材・コンクリートなどへの書き込みに。
- ノック部分を取りはずすと、2.0mm芯用の鉛筆削りとして使えます。
- 胸ポケットや腕ポケットにピッタリで落としにくい。
- 水濡れや熱にも強く、
折れにくい耐熱硬芯。
- ゴムグリップ付で
握りやすい。

たくみ 建築用ノック式鉛筆 2.0mm

商品コード	品名	色	品番	価格
234-0401	本体	黒HB	7781	1本 オープン価格
234-0402		赤	7784	
234-0403		青	7780	
234-0404		黄	7794	
234-0411	替芯	黒HB	7786	1箱(12本入) オープン価格
234-0412		赤	7789	
234-0413		青	7792	
234-0414		黄	7791	



携帯に便利な
リング付芯削り。

■素早く簡単、キレイに削れます。



不易 2.0mm用芯削り

228-1526 SPS-H
1個 350円(税抜き)

強靱でタフ!

- 水濡れ・高温にも強い!
- 手袋をはめたままでも
滑りにくい!
- 木材・コンクリートなど
の筆記に最適。



不易 建築用シャープペンシル 2.0mm超硬芯タイプ

商品コード	品名	色	品番	価格
228-1520	本体	黒HB	SPH20B-H	1本 1,100円 (税抜き)
228-1521		赤	SPH20R-H	
228-1522		白	SPH20W-H	
228-1518	替芯	黒HB	RHHB20-H	1箱(3本入) 400円 (税抜き)
228-1519		赤	RHA20-H	
228-1523		白	RHW20-H	

細かい字もバッチリの
0.9mmシャープ。

■ノック式



不易 建築用シャープペンシル 0.9mmタイプ

商品コード	品名	色	品番	価格
228-1500	本体	黄ボディ	SP9Y-H	1本 450円 (税抜き)
228-1505	替芯	黒2H	R2H9-H	1箱(20本入) (税抜き)
228-1506		黒H	RH9-H	
228-1507		黒HB	RHB9-H	
228-1508		赤	RA9-H	1箱(15本入) (税抜き)

建築用マーカー

今まで届かなかったところにマーキング可能!

- 約30mmの長〜いペン先で
狭いスキマにもマーキング。
- 側面に印刷された定規で、カン
たなねじの採寸などもOK。



シャチハタ ロングノーズマーカー

商品コード	色	価格
228-1601	黒	1本 400円 (税抜き)
228-1602	赤	

時間がたつと、
消えるペン。

- 内外装の書いた後が残っては困る場所に。
- 水でも消えます。



たくみ 消え〜るペン

商品コード	色	品番	価格
234-0350	ピンク	7710	1本 オープン価格
234-0351	紫	7711	
234-0352	白	7712	

使いたいとき、すぐ書ける!
固形のペンキ。

- 鉄・鋼材・木材・合成樹脂・ガラス・ゴム・皮革・紙に。
- 後部のネジを回転させれば最後まで使えます。



サクラクレパス ソリッドマーカー

商品コード	色	品番	価格
648-0010	しろ	# 50	1本 400円 (税抜き)
648-0011	くろ	# 49	
648-0012	あか	# 19	
648-0013	き	# 3	

●材質:軸・キャップ/PP、受皿・回転軸/POM ●サイズ:キャップ
つき/135mm ●インキ:油性アルコール性顔料

最新情報は
こちらから



道具・工具

身のまわり
用品

電動ツール

大工・作業工具

作業用品

パリアフリー

金物

接着・テープ・
清掃・補修

水まわり

防犯

耐震・防災

収納・内装

ペット用品

建築資材

道具・工具

お役立ち
コーナー

豆知識

ご利用方法



太く、濃く、書く。



- キャップを外さず芯補充ができるので、芯補充時のキャップの紛失を防ぎます。
- 太く濃く書ける 5mm、6B 硬質鉛筆芯。
- すべりにくいグリップ形状で单手着用時でも使用しやすい。
- 紙、石こうボード、木材、コンクリートなどの筆記に最適。



キャップを取らずに
芯がダイレクトに入る!

たくみ ビルマーカ― ブラックペンシル 6B

商品コード	品名	品番	価格
234-0381	本体	7841	1本 オープン価格
234-0382	替芯	7842	1箱(10本入) オープン価格

●芯径:約5.0mm

図面作成・読み取りの必需品です。



マーク付



●JISマーク付商品。

シンワ測定

三角スケール(15cm)

228-1143

A-15

1本 **1,320円** (税抜き)

●材質:ABS樹脂

●縮尺度:1/100、1/200、1/250、1/300、1/500、1/600

現場で使える新感覚メモ!

- スツと出してサツと書いて
パツと切り取れるメモ帳です。



カラビナ付きで
携帯に便利!

表紙下敷き仕様で
立ち書きに便利!

ペンホルダー
内蔵

トップ工業 メモビリー

品名	商品コード	色	品番	価格
メモ紙ホルダー	661-0601	ブラック	TK-16BK	1個 オープン価格
	661-0602	ネイビー	TK-16NB	
リフィル(50枚入)	661-0603	-	TK-R16	1パック オープン価格

●サイズ:A6タイプ(105×148mm) ●ホルダー付属品:リフィル80枚

カタログスタンド



売れ筋
人気があります

A4三つ折り縦置き 卓上型

436-0101 C110

1個 **610円** (税抜き)

●サイズ:内寸 W110×D32mm
外寸 W114×H182×D75mm

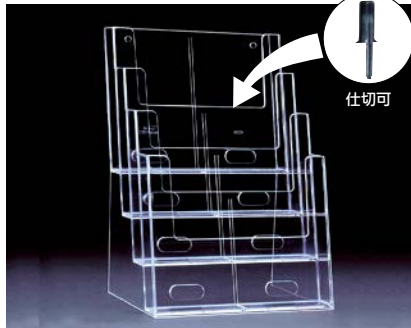

仕切可

A4縦置き×4段 卓上型(仕切可)

436-0103 8C110

1個 **6,350円** (税抜き)

●サイズ:内寸 W230×D32mm
外寸 W237×H340×D214mm
※仕切をつければA4三つ折り2列×4段になります。



仕切可

A4三つ折り縦置き3列×4段 卓上型

436-0104 12C110

1個 **8,200円** (税抜き)

●サイズ:内寸 W335×D32mm
外寸 W340×H340×D215mm
※仕切をはずせばA4横×4段になります。

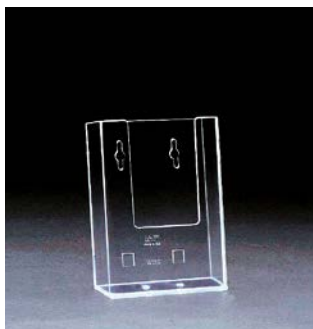

A4三つ折り縦置き 壁掛型

436-0105 W110

1個 **760円** (税抜き)

●サイズ:内寸 W110×D32mm
外寸 W116×H155×D38mm



売れ筋
人気があります

A4縦置き 壁掛型

436-0106 W230

1個 **1,700円** (税抜き)

●サイズ:内寸 W230×D32mm
外寸 W237×H252×D37mm

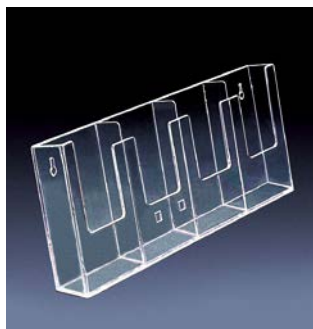

A4三つ折り縦置き×4列 壁掛型

436-0107 4W104

1個 **2,750円** (税抜き)

●サイズ:内寸 W104×D32mm
外寸 W428×H155×D38mm



A4縦置き×3段 壁掛型

436-0108 3W230

1個 **8,000円** (税抜き)

●サイズ:内寸 W230×D32mm
外寸 W238×H535×D103mm

なめたネジも、新しいネジも両方回せる。

- 特殊刃先形状が新たな溝をつくります。
- ハンマーで叩ける座金付。
- すべりにくい・力が入るクログダイルハンドル。

ANEX ワンドラ No.3980

商品コード	サイズ	価格
228-3317	⊕ 2×100	1本 900円 (税抜き)
228-3318	⊖ 6×100	



叩いて新たなネジ溝を作り出す
噛みつき形状

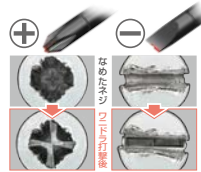

なめたネジ
外しやすさ
5倍※

※従来品 No.5980
ビスプレーヤー
ドライバーと比較

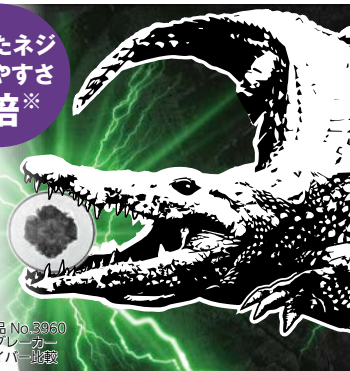

「たたく」作業にも威力を発揮!



先端ブラック
ポイント加工

- グリップ後部に強固な尻金がついているので、作業上たたく必要がある場合に便利です。

新電製作所 ハイグリップドライバー 強力貫通型

商品コード	サイズ(mm)	品番	価格
174-0102	(+) #1×75	No.6800	1本 760円 (税抜き)
174-0100	(+) #2×100		1本 860円 (税抜き)
174-0105	(-) 6.0×100		1本 860円 (税抜き)

最新情報は
こちらから



道具・工具

身のまわり
用品

電動ツール

大工・作業工具

作業用品

1本で4サイズのねじが使用可能!!

- グリップ後部はヒートン・蝶ねじ回しに便利な溝付き。

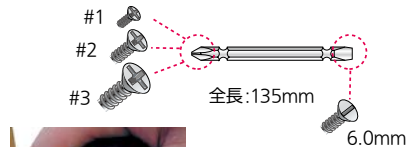

新電製作所
マルチドライブ
174-0200 No.1236
1本 1,030円 (税抜き)

狭い場所でのねじ締め。

- 便利なラチェット機能付。
- 左右切り替えスイッチ付。

超薄型 22mm

新電製作所
ショートラチェットドライバー
174-0150 No.775
1本 1,750円 (税抜き)

- 色: ハンドル/黒・ブルー、ビット/黒
- サイズ: 全長/112mm、厚(ビットの先端まで)22mm
- 付属ビット: +1(1本)、+2(2本)、+3(1本)、-6.0mm(1本)

早まわしダイヤルで効率的

3つの回転・トルクモードを搭載!

NEW

- 目的に応じて回転数・トルクを変更。
低: 280回転/分 1.2N・m
中: 340回転/分 1.6N・m
高: 400回転/分 2.0N・m
- USB Type-C採用。



ベッセル 電ドラボールプラス

228-4231 220-USB-P1
1セット オープン価格
●付属品: ビット+2×100、USB充電ケーブル(USB Type-C)
●重量: 170g

ノーマルタイプは P.100

究極のラチェットドライバーで作業効率UP!

- 強力本締め・軽い早回しのラチェット機構。
- 使用中に片手で簡単にスイッチの切替ができるので作業効率抜群です。
- 狭い場所での使用に最適です。
- 72枚ギアで作業のスピードがアップします!



ANEX クイックボール72
228-3326 No.397-D
1本 2,650円 (税抜き)
●付属ビットサイズ: ⊕ 2×⊖ 6×135mm

狭いところでもスムーズにネジが回せる!



ANEX ラチェットハンドル
228-3320 525-10B
1セット 3,200円 (税抜き)
●付属ビットサイズ:
⊕ 1/⊕ 2/⊕ 3/⊕ 6×19、
●H2.5/3/4/5/6×19、
●H8×23

六角ビットのみの別売もあります。

ANEX 溝付超短ビット

商品コード	サイズ	価格
228-3321	● 2.5×19mm	1本 230円 (税抜き)
228-3322	● 3×19mm	
228-3323	● 4×19mm	
228-3324	● 5×19mm	
228-3325	● 6×19mm	

- パリアフリー
- 金物
- 接着・テープ・清掃・補修
- 水まわり
- 防犯
- 耐震・防災
- 収納・内装
- ベットの用品
- 建築資材
- 道具・工具
- お役立ちコーナー
- 豆知識
- ご利用方法

最新情報は
こちらから



道具・工具

身のまわり
用品

電動ツール

大工・作業工具

作業用品

どうせ持つならカッコイイほうがいい。 こだわりのKUROKIN(黒金)シリーズ。

NEW

①スタンダードニッパ

■極細線の皮膜剥きなどの
細かい作業に最適



②偏心パワーペンチ

■偏心でらくらく切断。
ピアノ線も切断可能。



③④貫通ドライバー

■叩きやすい大型ナット付き。
■つぶれたネジやサビたネジを
緩めるのに最適。



③ -6 軸長:100 ④ +2 軸長:150

⑤⑥ライトモンキー

■使いやすい軽量&薄型モンキーレンチ。
■最大開口
28/0~28mm
32/0~32mm



⑤ 28 ⑥ 32

フジ矢 KUROKIN (黒金) シリーズ

	品名	商品コード	品番	全長mm	重量g/W	価格
①	スタンダードニッパ	248-2064	60S-150BG	158	130	1本 6,930円(税抜き)
②	偏心パワーペンチ	248-2063	3000N-225BG	232	340	1本 9,200円(税抜き)
③	貫通ドライバー -6	248-2062	564K-BG	186	126	1本 1,880円(税抜き)
④	貫通ドライバー +2	248-2061	526K-BG	236	140	1本 1,940円(税抜き)
⑤	ライトモンキー-28	248-2065	FLA-28-BG	155	114	1本 3,200円(税抜き)
⑥	ライトモンキー-32	248-2066	FLA-32-BG	205	191	1本 3,900円(税抜き)

スパナ・レンチ

配管継手・バルブに!使い易いショートタイプ。

くわえ部側面で排水トラップがまわせる!

■ショートタイプでワイドな口開き!
頭部15°のたて型です。
■本体・上あご共に鍛造製で強度バツグン。

トップ工業
たて型モーターレンチ
661-0130 TMW-250
1丁 10,400円(税抜き)

●口開き寸法:16~75mm
●保証トルク:400N・m(40.8kgf・m)
●重量:660g ●全長:263mm

薄い!軽い!コンパクト!

軽い!

■狭い場所・高所作業に最適です。

トップ工業 エコワイド

商品コード	品番	価格
661-0101	HY-30 1丁	3,700円(税抜き)
661-0102	HY-36 1丁	4,750円(税抜き)

HY-30 ●呼び寸法:200mm ●全長:210mm ●口開寸法:8~30mm ●重量:200g
HY-36 ●呼び寸法:250mm ●全長:240mm ●口開寸法:8~36mm ●重量:270g

便利な6丁セット。

■JIS規格品
※ステンアクリル直受スタンドに付属のコーチスクリュー、フリーRレール ベースプレート式支柱に付属のコーチスクリューには11×13をご使用ください。

■セット明細
5.5×7 8×10
11×13 12×14
17×19 22×24
(6丁セット)

トップ工業
6丁組スパナ
661-0050 SS-6000A
1セット 7,000円(税抜き)
●プラスチックホルダー入り

口開きワイドな手のひらサイズ。

トップ工業 ショートエコワイド

商品コード	品番	価格
661-0105	HY-30S 1丁	4,400円(税抜き)
661-0106	HY-38S 1丁	5,650円(税抜き)

HY-30S ●全長:142mm ●最大口開:8~30mm ●重量:160g
HY-38S ●全長:157mm ●最大口開:8~38mm ●重量:215g

錆びにくく、耐摩耗性に優れています!!

新電製作所
六角キーレンチ 8本組
174-0250 No.3208
1パック 1,830円(税抜き)

■セット明細
1.5mm 2.0mm
2.5mm 3.0mm
4.0mm 5.0mm
6.0mm 8.0mm
(8本組)

コンパクトに収納できるメタルケース。

■材質はサンフラッグ独自の特殊鋼を使用しています。
■優れた熱処理を施しています。

新電製作所
ナイフ型六角キーレンチ 6本組
174-0255 No.3860
1パック 1,900円(税抜き)

■セット明細
2.5mm 3.0mm
4.0mm 5.0mm
6.0mm 8.0mm
(6本組)

斜めからでもスムーズに回せるボールポイント。

新電製作所
ボールポイントレンチセット 8本組
174-0300 No.SLB-8
1パック 3,260円(税抜き)

■セット明細
1.5mm 2.0mm
2.5mm 3.0mm
4.0mm 5.0mm
6.0mm 8.0mm
(8本組)

パリアフリー

金物

接着・テープ・
清掃・補修

水まわり

防犯

耐震・防災

収納・内装

ペット用品

建築資材

道具・工具

お役立ち
コーナー

豆知識

ご利用方法

最新情報は
こちらから



- 道具・工具
- 身のまわり用品
- 電動ツール
- 大工・作業工具
- 作業用品

- パリアフリー
- 金物
- 接着・テープ・清掃・補修
- 水まわり
- 防犯
- 耐震・防災
- 収納・内装
- ペット用品
- 建築資材
- 道具・工具
- お役立ちコーナー
- 豆知識
- ご利用方法

電気工事、木工・金工作業など幅広い用途に。



フジ矢 ペンチ 樹脂グリップ付

商品コード	品番	全長(mm)	切断能力		価格
			鉄線	銅線	
248-2001	1050-150	160	φ2.2	φ3.0	1本 4,100円(税抜き)
248-2002	1050-175	192	φ3.0	φ3.5	1本 4,400円(税抜き)
248-2003	1050-200	217	φ3.4	φ4.0	1本 4,900円(税抜き)

バネの使用により連続作業も快適！
基本の1本です。



フジ矢
スタンダードニッパ

248-2021	60-125	1本 3,900円(税抜き)
●重量:85g/w ●全長:130mm		
●切断能力:鉄線/φ1.2、銅線/φ2.0		
248-2022	60-150	1本 4,100円(税抜き)
●重量:115g/w ●全長:152mm		
●切断能力:鉄線/φ1.6、銅線/φ2.6		

細かい組立・修理・分解作業に。



フジ矢 ラジオペンチ

商品コード	品番	全長(mm)	切断能力		価格
			鉄線	銅線	
248-2011	350-125	142	φ1.5	φ2.6	1本 3,500円(税抜き)
248-2012	350-150	160	φ1.5	φ2.6	1本 3,700円(税抜き)

刃部の硬度が高く、切断能力に優れています。



フジ矢
強力ニッパ

248-2025	70-150	1本 4,100円(税抜き)
●重量:160g/w ●全長:162mm		
●切断能力:鉄線/φ2.0、銅線/φ3.0 ピアノ線/φ1.0		

4つの刃で、特殊な素材も逃さずカット。

■扱いやすく、携行もスムーズな小型ボディ。



最大切断能力(参考値)

マイクロセレーション			ワイヤークッター
トラロープ	キャブタイヤ	綿被覆コード	銅線
φ10mm	φ9mm	φ8mm	φ1.6mm(#16)
ベルト(革製品)	CD-カード	枝	針金
厚み4mm	厚み1.2mm	φ5mm	φ1.2mm(#18)

エンジニア
鉄腕ハサミGT

246-0120	PH-55	1本 2,560円(税抜き)
●重量:120g		
●材質:刃部/刃物用特殊ステンレス、グリップ・キャップ/PBT		

頭の低いねじ(トラスねじ)もしっかりホールドして回す!

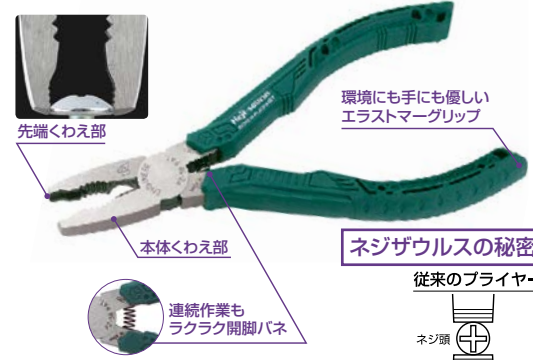

- 新設計の先端形状により頭の低いねじ(トラスねじ)にも対応できます。
- ねじの噛み角度の調整により、更にねじをしっかりホールドします。
- 刃部を装備しており線材の切断にもご使用いただけます。
- 落下防止のストラップホール付。

■外せるねじの目安

先端くわえ部	本体くわえ部
トラスねじ・ナベねじ ねじ頭径φ3~φ9.5mm	ナベねじ ねじ頭径φ5.5~φ10mm

ネジザウルスの秘密

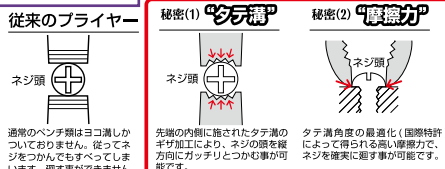

エンジニア
ネジザウルスGT

246-0110	PZ-58	1本 2,980円(税抜き)
●重量:130g ●材質:高炭素鋼 ●切断能力:銅線φ1.2mm		

錆びたねじ、特殊な形のねじも 確実につかめます。



フジ矢 スクリュープライヤー

商品コード	品番	価格
248-2031	SP26-175	1本 3,200円(税抜き)
●重量:160g/w ●適応ねじサイズ:M2~M6までのねじ		

二輪にも四輪にもトランスフォームする次世代カート!

- ハンドルをたたむと車輪も連動して折りたたまれます(自在輪)。
- 二輪時はわずかなスペースでの運搬も可能で、四輪時では大型運搬も可能です。
- 収納時は薄さ130mmのコンパクト形状。



取寄せ商品 花岡車輦 フラットカート2×4(ツーバイフォー)

商品コード	色	価格
754-1610	ブルー	1台 オープン価格
754-1620	ブラック	1台 オープン価格

●材質:プラスチック、スチール、ゴム ●重量:7.4kg ●車輪:固定車輪/127mm、自在車輪/86.5mm
●耐荷重:二輪台車時/70kg、四輪台車時/120kg

運賃 1,500円/一式(北海道・沖縄・離島を除く) 代引不可 お支払い方法が「代引き」のお客様は事前振込みをお願いします。納期 標準納期 3~5日(メーカー直送)

※取寄せ商品についてはP.869をご一読の上、ご注文をお願いします。

サイズ

	二輪	四輪
W385×D250(有効225)mm		
ハンドル高さ:	H11	H11
(3段階)	mm	mm
		四輪
		W385×D630×H200mm
		ハンドル高さ:
		H670・790・910mm
		(3段階)

コンパネなどの運搬に最適。

- 省スペースに収納できる折りたたみ式。
- フレームは軽量アルミ合金製。
- 積載時や収納時に固定できるベルト付き。

形式	荷台幅×長さ(mm)	使用時寸法(保管時寸法)(mm)			質量(kg)
		全長	全幅	全高	
CAD-5510	206×550	603(365)	687(690)	993(995)	17.0

取寄せ商品 ピカ 折りたたみ式台車CAD

商品コード	品番	価格
485-0060	CAD-5510	1台 186,000円(税抜き)

●最大積載質量:200kg ●荷台高さ:70mm
●四輪自在キャスター(φ100、ゴム製)、ブレーキ2個

運賃 無料(北海道・沖縄・離島を除く) 代引不可 お支払い方法が「代引き」のお客様は事前振込みをお願いします。納期 標準納期 3~5日(メーカー直送)※個人宅へのお届けはできません。

※取寄せ商品についてはP.869をご一読の上、ご注文をお願いします。



NEW

収納状態

最新情報は
こちらから



道具・工具

身のまわり
用品

電動ツール

大工・作業工具

作業用品

組立カンタン!軽量樹脂製台車

- 組立は工具不要!パーツを差し込むだけで、約2分で完成します。
- キャスターは静音タイプで自在式。
- 樹脂製なのでわずか2.6kgと軽量!



組立手順



長谷川工業
組立式台車 dozop

468-5795 SEL-1

1台 12,000円(税抜き)

- 最大使用質量:115kg
- 使用時サイズ:W505×D495×H150mm
- 収納時サイズ:W508×D145×H73mm

泥や雪をかき出すワイヤー&ブラシ。

- バックヤードや出入口で活躍します。



表面拡大

山崎産業
VCハードマットN

570-0450 F-18-3

1枚 3,600円(税抜き)

- 材質:硬メッキ鉄線、緑/スチール亜鉛メッキ、ブラシ/PP
- 本体重量:約2.7kg
- サイズ:450×750mm、厚み約28mm

軽くて丈夫な金属製スモーキングスタンドです。

- 足部分はスタッキングが可能です。
- 灰皿ボトルの容量約6L。

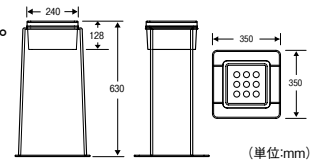

(単位:mm)

山崎産業
スモーキングスタンド

570-0170 YS-80L-IM

1個 3,100円(税抜き)

- 材質:フレーム/スチール焼付塗装、ボトル/スチールカラー鋼板
- 重量:約1.8kg

道具・工具

お役立ち
コーナー

豆知識

ご利用方法

取寄せ商品 長谷川工業 ルカーノ

隠さなくて良い踏み台。

- 幅が広く、滑りにくい波型ステップ。
- 折りたたんだ状態で自立可能。
- 簡単・安心に取り扱えるワンタッチバー。



取寄せ商品 長谷川工業 METAPHYS lucano (ルカーノ)

タイプ	商品コード	色	型式	価格
1-step	468-7311	レッド	ML1.0-1(RD)	1台 10,000円 (税抜き)
	468-7312	ホワイト	ML1.0-1(WH)	
	468-7313	オレンジ	ML1.0-1(OR)	
2-step	468-7314	ブラック	ML1.0-1(BK)	1台 15,000円 (税抜き)
	468-7321	レッド	ML2.0-2(RD)	
	468-7322	ホワイト	ML2.0-2(WH)	
3-step	468-7323	オレンジ	ML2.0-2(OR)	1台 22,000円 (税抜き)
	468-7324	ブラック	ML2.0-2(BK)	
	468-7331	レッド	ML2.0-3(RD)	
	468-7332	ホワイト	ML2.0-3(WH)	
	468-7333	オレンジ	ML2.0-3(OR)	
	468-7334	ブラック	ML2.0-3(BK)	

●材質:アルミ合金、PVC樹脂、ABS樹脂●最大使用質量:100kg

運賃 無料(北海道・沖縄・離島を除く) 代引不可 お支払い方法が「代引き」のお客様は事前振込みをお願いします。納期 標準納期 3~5日(メーカー直送) ※個人宅へのお届けはできません。 ※取寄せ商品についてはP.869をご一読の上、ご注文をお願いします。



■サイズ表

型式	天板高さ (cm)	重量 (kg)	設置寸法 (cm)			収納寸法 (cm)		
			全幅	高さ	奥行	全幅	高さ	奥行
M1.0-1/1-STEP	24	1.7	39	24	33	39	28	16
M2.0-2/2-STEP	56	3.2	48	56	57	48	62	16
M2.0-3/3-STEP	79	5.2	53	122(79)	74	53	133	16

最新情報は
こちらから



道具・工具

身のまわり
用品

電動ツール

大工・作業工具

作業用品

強い!軽い!コンパクト! 様々なシーンでフレキシブルに活躍。 NEW

- 高強度のカーボン配合で、天板が一枚構造で強い!
- 1kgを切る軽量設計で持ち運びもラク。
- 折りたたむと厚さ4mmのコンパクトなサイズに。

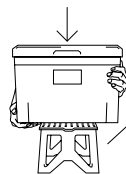

最大使用質量
150kg
破壊試験クリア
600kg

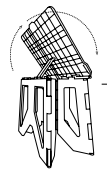

厚さ
4.0cm
バッグに入れて
持ち運べる。



超軽量
0.9kg
片手で
持ち運べる。

取寄せ商品 長谷川工業

カーボン樹脂コンパクト踏台 **desta**

468-4840 SCF-24

1台 **16,000円** (税抜き)

●サイズ:設置時/W329×D254×H243mm、収納時/W329×D40×H243mm ●質量:0.9kg ●天板高さ:240mm

運賃 無料(北海道・沖縄・離島を除く) 代引不可 お支払い方法が「代引き」のお客様は事前振込みをお願いします。

納期 標準納期 3~5日(メーカー直送) ※個人宅へのお届けはできません。

※取寄せ商品についてはP.869をご一読の上、ご注文をお願いします。

幅広タイプの天板で、安定感抜群!



ワイド
設計!

取寄せ商品 長谷川工業 アルミ踏台 SEW

商品コード	型式	重さ(kg)	価格
468-3193	SEW-6a	2.2	1台 14,000円 (税抜き)
468-3194	SEW-8a	3.0	1台 17,800円 (税抜き)

●最大使用質量:100kg ●収納寸法:SEW-6a/620×450×240mm、SEW-8a/860×500×240mm

運賃 無料(北海道・沖縄・離島を除く)

代引不可 お支払い方法が「代引き」のお客様は事前振込みをお願いします。

納期 標準納期 3~5日(メーカー直送) ※個人宅へのお届けはできません。

※取寄せ商品についてはP.869をご一読の上、ご注文をお願いします。



(単位:mm)

パリアフリー

金物

接着・テープ・
清掃・補修

水まわり

防犯

耐震・防災

収納・内装

ペット用品

建築資材

道具・工具

お役立ち
コーナー

豆知識

ご利用方法

現場での機動力を上げる、プロが選ぶ「軽量脚立」。



- 丈夫さはそのままに、従来品より最大30%の軽量化を実現。肩当たりも改善し、負担も軽く。
- 新開発「ワンタッチバー」により、片手で楽に開き止め可能に。
- シリーズは全てJIS適合品です。

取寄せ商品 長谷川工業 脚軽(あしがる)

タイプ	商品コード	型式	価格
RZ	468-9701	RZ-06c	1台 14,000円(税抜き)
	468-9702	RZ-09c	1台 16,500円(税抜き)
	468-9703	RZ-12c	1台 20,300円(税抜き)
	468-9704	RZ-15c	1台 24,100円(税抜き)
	468-9705	RZ-18c	1台 29,100円(税抜き)
	468-9706	RZ-21c	1台 34,200円(税抜き)
RZB (ブラック)	468-9711	RZB-06b	1台 17,800円(税抜き)
	468-9712	RZB-09b	1台 20,300円(税抜き)
	468-9713	RZB-12b	1台 24,100円(税抜き)
	468-9714	RZB-15b	1台 27,900円(税抜き)
	468-9715	RZB-18b	1台 32,900円(税抜き)
	468-9716	RZB-21b	1台 38,000円(税抜き)

■サイズ表(RZ・RZB共通)

型式	天板高さ(m)	使用最大高さ(m)	質量(kg)	設定寸法(外寸)(cm)		収納寸法(外寸)(cm)			
				W全幅	D奥行	全幅	奥行	高さ	
RZ-06c	RZB-06b	0.60	0.60	2.7	43	49	43	17	64
RZ-09c	RZB-09b	0.79	0.79	3.4	47	59	47	17	85
RZ-12c	RZB-12b	1.09	0.79	4.2	52	75	52	17	116
RZ-15c	RZB-15b	1.39	1.09	5.2	58	91	58	17	147
RZ-18c	RZB-18b	1.69	1.39	6.4	63	107	63	17	177
RZ-21c	RZB-21b	1.99	1.68	7.5	69	123	69	17	208

●最大使用質量:130kg ●材質:アルミ

運賃 無料(北海道・沖縄・離島を除く) 代引不可 お支払い方法が「代引き」のお客様は事前振込みをお願いします。納期 標準納期 3~5日(メーカー直送)

※個人宅へのお届けはできません。

※取寄せ商品についてはP.869をご一読の上、ご注文をお願いします。

最新情報は
こちらから



道具・工具

身のまわり用品

電動ツール

大工・作業工具

作業用品

現場作業をもっと快適、効率的に。

- 脚軽への装着を想定した使いやすい設計。
- 天板は程よいクッション性とすべり止め付き。
- タフな現場でハードに使えるCORDURA Ballistic仕上げ。
- 脚立の角をしっかりガード、壁への傷つきを防止します。
- バッグ内側には大小のポケット付き。バラつかず作業効率を向上します。



脚軽
使用イメージ



取寄せ商品 長谷川工業

脚立中空ツールバッグ

468-3610 BA-KTBH

1個 23,300円(税抜き)

●適応機種:RZ・RZB・RYZ・RAX(RAXに装着可能ですが、奥行に余裕がないため、角がズレて端がカバーされない可能性があります。予めご了承ください。) ●材質:CORDURA Ballistic(コーデュラバリスティック) ●サイズ:50×185×249mm

運賃 無料(北海道・沖縄・離島を除く) 代引不可 お支払い方法が「代引き」のお客様は事前振込みをお願いします。納期 標準納期 3~5日(メーカー直送) ※個人宅へのお届けはできません。 ※取寄せ商品についてはP.869をご一読の上、ご注文をお願いします。

床を汚さず、キズつけない、すべりにくい!

脚立にはかせる靴下です。



洗濯
可能!

目をひく
赤色!

長谷川工業
脚立カバー 赤

468-3592 RCK-4

1セット(4個入) 2,900円(税抜き)

●材質:生地/ポリエステル、底部突起/塩化ビニル ●サイズ:約70×80×140mm ●使用可能脚部サイズ:60×80mmまで

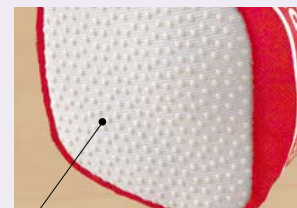

底の突起部分が滑り止め効果を発揮!

⚠ 使用上のご注意

●ビニール系床シート・床タイル上で使用したり、長期間保管したりすると、床面を汚す場合があります。

※脚立は含まれません。

売れ筋
人気があります

パリアフリー

金物

接着・テープ・
清掃・補修

水まわり

防犯

耐震・防災

収納・内装

ペット用品

建築資材

道具・工具

お役立ち

コーナー

豆知識

ご利用方法

片手で閉じる。片手で運ぶ。現場が変わる。

- はしご兼用脚立で初のワンタッチバー。
- バーを持ち上げるとロックが解除。スムーズに移動が可能になります。

取寄せ商品 | 長谷川工業 | はしご兼用脚立 RAX

商品コード	型式	価格
468-7421	RAX-09c	1台 30,500円 (税抜き)
468-7422	RAX-12c	1台 35,800円 (税抜き)
468-7423	RAX-15c	1台 43,700円 (税抜き)
468-7424	RAX-18c	1台 54,300円 (税抜き)
468-7425	RAX-21c	1台 68,800円 (税抜き)

●最大使用質量: 130kg

運賃 無料 (北海道・沖縄・離島を除く)

代引不可 お支払い方法が「代引き」のお客様は事前振込みをお願いします。

納期 標準納期 3~5日(メーカー直送) ※個人宅へのお届けはできません。

※取寄せ商品についてはP.869をご一読の上、ご注文をお願いします。

■サイズ表

	型式	天板高さ (m)	使用最大高さ (m)	はしご時長さ (m)	設置寸法(外寸) (cm)		収納寸法(外寸) (cm)			質量 (kg)
					W全幅	D奥行	全幅	奥行	高さ	
はしご兼用	RAX-09c	0.81	0.51	1.71	46	63	46	20	88	4.8
	RAX-12c	1.11	0.80	2.33	51	79	51	20	119	5.7
	RAX-15c	1.40	1.10	2.95	57	95	57	20	149	6.7
	RAX-18c	1.70	1.40	3.56	62	111	62	20	180	8.4
	RAX-21c	1.99	1.70	4.18	68	127	68	20	211	10.3



RAX-18C



ワンタッチバー
バーを持ち上げると開き止めを解除。
片手で簡単に閉じることが可能に。



天板トレー形状

製品動画を
ご覧いただけます。
道具・工具 大工・作業工具
QR141

サイズバリエーション豊富な脚部伸縮式脚立。

- 段差も楽々利用、アジャスターも段差で威力を発揮するロングストロークの伸縮。
- はしご兼用タイプ。

取寄せ商品 | 長谷川工業 | 脚部伸縮式脚立 RYZ

商品コード	型式	価格
468-7441	RYZ-09c	1台 30,400円 (税抜き)
468-7442	RYZ-12c	1台 34,400円 (税抜き)
468-7443	RYZ-15c	1台 41,000円 (税抜き)
468-7444	RYZ-18c	1台 47,600円 (税抜き)
468-7445	RYZ-21c	1台 55,500円 (税抜き)

●最大使用質量: 100kg

運賃 無料 (北海道・沖縄・離島を除く)

代引不可 お支払い方法が「代引き」のお客様は事前振込みをお願いします。

納期 標準納期 3~5日(メーカー直送) ※個人宅へのお届けはできません。

※取寄せ商品についてはP.869をご一読の上、ご注文をお願いします。

■サイズ表

	型式	天板高さ (m)	使用最大高さ (m)	はしご時長さ (m)	設置寸法(外寸) (cm)		収納寸法(外寸) (cm)			質量 (kg)
					W全幅	D奥行	全幅	奥行	高さ	
はしご兼用	RYZ-09c	0.72~1.03	0.42~0.73	1.52~2.16	45~50	55~72	45	17	78	6.0
	RYZ-12c	1.02~1.33	0.71~1.03	2.14~2.78	50~56	73~90	50	17	109	7.1
	RYZ-15c	1.31~1.63	1.01~1.32	2.75~3.40	55~61	89~106	55	17	140	8.3
	RYZ-18c	1.61~1.92	1.31~1.62	3.37~4.02	61~67	105~122	61	17	171	10.0
	RYZ-21c	1.91~2.22	1.31~1.62	3.99~4.63	66~72	122~139	66	17	201	11.1



RYZ-15c



ワンタッチバー
バーを持ち上げると開き止めを解除。
片手で簡単に閉じることが可能に。



アジャスター



幅広踏ざん

設定幅が1.2倍以上。横倒れの転倒防止に!

- 設置幅120%以上で安定性向上。
- 取付けは簡単! 挟み込み方式採用。
- 蝶ボルトで収納操作も簡単! 黄色ゴムで視認性もUPします。



危険!
の前に
安全対策を!



取寄せ商品 | 長谷川工業 | L型アウトリガー

商品コード	品番	価格
468-2900	PAR1.0	1セット 24,900円 (税抜き)

●セット内容: アウトリガー×2、押さえ板×2、ボルト×4

●サイズ: 張り出し幅/約200mm、パイプ径φ30 ●取付適応機種: RZ、RZB、RAX、RYZ

運賃 無料 (沖縄・離島を除く)

代引不可 お支払い方法が「代引き」のお客様は事前振込みをお願いします。

納期 標準納期 3~5日(メーカー直送) ※個人宅へのお届けはできません。

※取寄せ商品についてはP.869をご一読の上、ご注文をお願いします。

最新情報は
こちらから



道具・工具

身のまわり
用品

電動ツール

大工・作業工具

作業用品

パリアフリー

金物

接着・テープ・
清掃・補修

水まわり

防犯

耐震・防災

収納・内装

ペット用品

建築資材

道具・工具

お役立ち
コーナー

豆知識

ご利用方法



タケノコのように ぐんぐん伸びる!

- 車のトランクにおさまる収縮はしごです。
- 前後に角度を変えられる、自在脚タイプ。
- 収納時はソフトスライドで手をはさまず安心です!



収納状態



■サイズ表

型式	全長 (m)	縮長 (m)	保管収納寸法 (mm)			質量 (kg)
			長さ	幅	奥行	
PTH-S380J	3.85	0.86	860	510	95	13
PTH-S420J	4.22	0.90	900	510	95	13.7

取寄せ商品 ピカ 伸縮はしご PTH

商品コード	型式	価格
485-0486	PTH-S380J	1台 114,000円 (税抜き)
485-0488	PTH-S420J	1台 127,000円 (税抜き)

●最大使用質量: 100kg

運賃 無料 (沖縄・離島を除く)

代引不可 お支払い方法が「代引き」のお客様は事前振込みをお願いします。

納期 標準納期 3~5日 (メーカー直送) ※個人宅へのお届けはできません。

※取寄せ商品についてはP.869をご一読の上、ご注文をお願いします。

PiCa

Support for Tomorrow のはしご・脚立ならファーストリフォームへ!

Webサイトでもピカ商品を多数販売しています。

ピカコーポレーションカタログのご請求 FAX:0120-110-046まで

※ファーストリフォームのWebサイトにて価格等をご確認いただけます。

腰にやさしい親切設計!

- 状況に応じて上部でも下部でも伸縮操作が可能です。
- 1方向から4脚ともロック操作ができます。
- シングルロック構造。ワンタッチで操作可能。
- 幅広踏ざん55mm

使用イメージ



こんなに姿勢が違います。
SCN-Aの場合 従来の場合

SCN-180A (はしご状態)

■サイズ表

型式	天板の高さ (m)	はしごの長さ (m)	保管収納寸法 (mm)			質量 (kg)
			長さ	幅	奥行	
SCN-120A	0.94~1.25	2.02~2.66	1035	490	170	7.1
SCN-150A	1.24~1.55	2.63~3.27	1340	545	170	8.2
SCN-180A	1.53~1.84	3.24~3.88	1645	600	170	10.0
SCN-210A	1.82~2.13	3.85~4.49	1950	650	170	11.2

取寄せ商品 ピカ 上部操作伸縮脚立 SCN-A

商品コード	型式	価格
485-1141	SCN-120A	1台 37,600円 (税抜き)
485-1143	SCN-150A	1台 42,000円 (税抜き)
485-1145	SCN-180A	1台 48,600円 (税抜き)
485-1147	SCN-210A	1台 54,000円 (税抜き)

●最大使用質量: 100kg

運賃 無料 (沖縄・離島を除く)

代引不可 お支払い方法が「代引き」のお客様は事前振込みをお願いします。

納期 標準納期 3~5日 (メーカー直送) ※個人宅へのお届けはできません。

※取寄せ商品についてはP.869をご一読の上、ご注文をお願いします。

脚立の転倒・接触到に備えて!

- 兼用脚立・専用脚立の回転金具にかぶせて使用。
- 柔らかいパッドが、フローリングやクロスなどへのキズを防止します。



やわらか
安心!

取付けイメージ

■取付け方

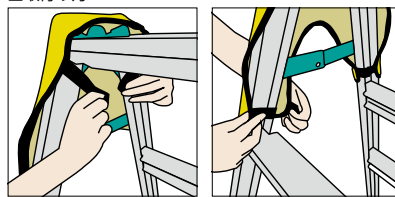

ピカ
きやたパッド

485-0942 SLP-KP

1セット(2個入) 9,600円 (税抜き)

●材質: ナイロン・ポリウレタン

天板がスライド! 立ったまま脚を伸縮できる足場台。

- 脚立2台+足場板の役割を、この1台で!
- 伸縮バーを引き上げるだけで伸縮できます。

取寄せ商品 ピカ 四脚アジャスト式足場台 DXPスタッピー

商品コード	型式	価格
485-1936	DXP-S120A	1台 92,000円 (税抜き)
485-1937	DXP-S120LA	1台 94,000円 (税抜き)
485-1938	DXP-SX120A	1台 117,000円 (税抜き)

●最大使用質量: DXP-S/100kg, DXP-SX/120kg

運賃 無料 (北海道・沖縄・離島を除く)

代引不可 お支払い方法が「代引き」のお客様は事前振込みをお願いします。

納期 標準納期 3~5日 (メーカー直送) ※個人宅へのお届けはできません。

※取寄せ商品についてはP.869をご一読の上、ご注文をお願いします。

■サイズ表

天板の高さ (m)	天場寸法 (mm)		設置下端寸法 (mm)		保管収納寸法 (mm)			質量 (kg)
	昇降面	長さ	W昇降面	D長さ	幅	長さ	高さ	
0.79~1.20	外側280	930~1500	431~506	1518~2340	435	1045	170	12.8
0.79~1.20	内側270	1080~1800	431~506	1668~2640	435	1195	170	13.5
0.85~1.19	251	1626~2700	447~509	2141~3425	450	1670	170	16.2

DXP-S120A

伸縮バー



収納状態

DXP-SX120A

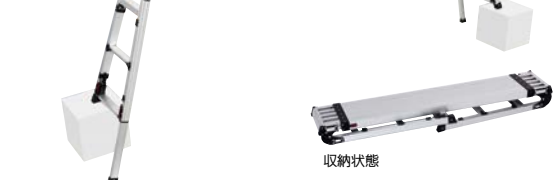

収納状態

電工ドラム

アース無
NPW-303



屋外型 30m

日動工業
100V電工ドラム防雨・防塵型
30mアース無
457-0040 NPW-303
1台 26,700円(税抜き)
●長さ:30m
●電線の仕様(電線種 太さ×芯):VCT 2.0×2
●電線許容電流:15A ●重量:6.9kg
●コンセント:15A㊦×3

アース無
NP-304D



屋内型 30m

日動工業
100V電工ドラム標準型
30mアース無
457-0030 NP-304D
1台 20,600円(税抜き)
●長さ:30m
●電線の仕様(電線種 太さ×芯):VCT 2.0×2
●電線許容電流:22A ●重量:6.3kg
●コンセント:15A㊦×4

延長コード

中間タップのおかげで
作業場スッキリ!

屋内型 10m

■使いやすい
ソフトタイプ。



フジマック
セブントップコード
228-1215 7B-1510
1本 オープン価格
●長さ:10m ●電線許容電流:15A
●電線仕様:VCT1.25×2芯



より太く、容量アップ!

フジマック
太いセブントップコード
228-1216 7B-2010-OR
1本 オープン価格
●長さ:10m ●電線許容電流:15A
●電線仕様:VCT1.25×2芯

ヘビーユーザーのための
極太延長コード。

屋内型 10m

■電圧降下を抑え、
電動機器の負担を
軽減します!



通常延長コードの
約3倍の太さ!

フジマック
極太延長コード
228-1237 CE-3510
1本 オープン価格
●長さ:10m ●電線許容電流:15A
●電線仕様:VCT3.5×2芯

3方向全て抜け止め機能付!

屋外型 10m

■耐寒性に優れた
ソフトコード使用。
■便利なリング付
■熱に強い二重成型。



売れ筋
人気があります

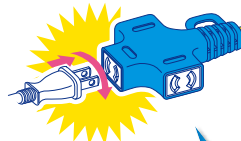

現場の声から
生まれました!

朝日電器
抜け止め十字延長コード
664-0317 ND-10
1本 オープン価格
●長さ:10m ●材質:PVC
●色:プラグ部/ブルー、コード部/イエロー
●電線仕様:S-VCT 1.25×2
●最大定格電力:1500Wまで

耐寒性に優れた柔らかいコード。

屋外型 5m

■二重構造で安心・安全!



朝日電器
防雨型延長コード
664-0318 CP-BE05
1本 オープン価格
●長さ:5m ●材質:PVC ●色:ブラック
●定格:125V-15A ●最大定格電力:1500Wまで

通電中はコンセント部が光ります。

屋内型 10m

■暗間でも通電状態が一目瞭然!
足などに引っかける
こともなく安全に
作業ができます。



日動工業
ほたるコンセント仕様10m LT2-10
457-0041 LT2-10
1本 8,300円(税抜き)
●長さ:10m ●重量:1.6kg ●電線許容電流:22A
●電線仕様:SVCT2.0×2

最新情報は
こちらから



道具・工具

身のまわり
用品

電動ツール

大工・作業工具

作業用品

パリアフリー

金物

接着・テープ・
清掃・補修

水まわり

防犯

耐震・防災

収納・内装

ペット用品

建築資材

道具・工具

お役立ち
コーナー

豆知識

ご利用方法

雨天時の屋外作業も安心! つなぐだけで安心・安全なブレーカ付に。 **屋外型**

- ブレーカー付延長コードです。
- お手持ちの防雨型の工具や延長コードにつなぐだけで、雨天時の屋外でも安心して使用できる漏電しゃ断器付になります。



ポッキンブレーカ/ブレーカ部説明



通電ランプ
(PBWタイプのみ)
本器が通電状態(入)のとき、このランプが点灯します。過負荷、漏電で作動した場合、もしくはテストボタンを押した場合は消灯します。

ブレーカスイッチ
本機の機能がOFFになった場合、動作原因を排除し、スイッチを入にすれば、通電状態になります。

テストボタン

動作確認をこのボタンで行います。また、本機をOFFにする時にも使用できます。

過負荷漏電保護兼用
(15A/15mA感度)防雨キャップ付

日動工業
防雨ポッキン延長ブレーカ

457-0042 PBW-EK-T

1本 15,800円(税抜き)

- 長さ: 1m ●電線の仕様(電線種 太さ×芯): SVCT 2.0mm²×3芯
- 定格感度電流: 15mA
- 過負荷: 15A ●アース付

▲ 使用上のご注意

- 接続機器のプラグも必ず、アース付防雨型プラグを使用してください。
- 過負荷保護機能は、熱動式のため使用条件により作動までの時間に誤差が生じます。

使いすぎたら、通電遮断!

- 事務所内・家庭内の電源を使った作業に最適!
- 接続機器の異常や使い過ぎが原因で15A以上流れるとブレーカーが作動し、通電を遮断します。
- 復帰ボタンを押すことにより再び通電します。

業務用
屋内型



便利な
4つ口
コンセント

フジマック プレーカー付延長コード

商品コード	長さ	品番	価格
228-1238	1m	HB-1501B	1本 オープン価格
228-1239	10m	HB-1510B	1本 オープン価格

●コード: 15A, VCT1.25 2芯

最新情報は
こちらから



コードを「束ねて」「吊るす」がこれ1本!

おすすめ商品
一押し

- 引張り強度・対薬性・耐油性に優れています。
- 紫外線による劣化もしにくい素材です。

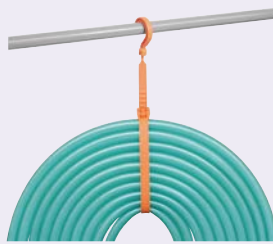
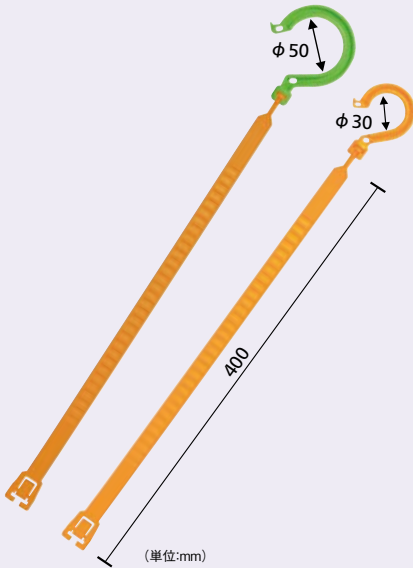

使用方法



留め具を
引っかけて

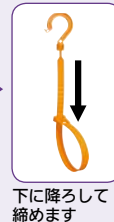

下に降ろして
締めます



日動工業 万能フッカー

商品コード	フック内径	品番	価格
457-0205	φ 50mm	BH-400LH	1本 410円(税抜き)
457-0200	φ 30mm	BH-400SH	1本 350円(税抜き)

●長さ: 400mm ●耐荷重: 10kg ●材質: 66ナイロン ●使用温度範囲: -20~70℃

道具・工具

身のまわり
用品

電動ツール

大工・作業工具

作業用品

コードの結末に

ホースやコードの結末に便利な マジックタイプのベルト。



- 材質が柔らかいので、対象物を傷めません。
- 繰り返し使用できます。

※色違い3本セットです。
(色は選べませんのでご了承ください。)

フジマック マジックベルト

228-1340 MB-3P

1セット(3本入) 900円(税抜き)

●全長: 365mm ●材質: ナイロン

使い方いろいろ、簡単結末に便利な結束バンド。

- ブラックは紫外線に強く、
屋外での結末におすすめ!!

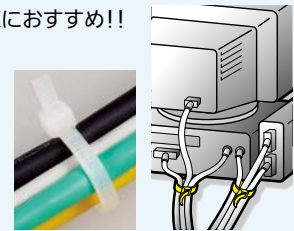

朝日電器 結束バンド

色	商品コード	長さ	幅	結束内径	入数	価格
ホワイト	664-0351	150mm	3.6mm	35mm	50本入	1パック オープン価格
	664-0353	200mm	4.8mm	50mm	20本入	1パック オープン価格
	664-0355	250mm	4.8mm	60mm	15本入	1パック オープン価格
ブラック	664-0352	150mm	3.6mm	35mm	50本入	1パック オープン価格
	664-0354	200mm	4.8mm	50mm	20本入	1パック オープン価格
	664-0356	250mm	4.8mm	60mm	15本入	1パック オープン価格

●材質: 66ナイロン ●使用温度範囲: -40~85℃

パリアフリー

金物

接着・テープ・
清掃・補修

水まわり

防犯

耐震・防災

収納・内装

ペット用品

建築資材

道具・工具

お役立ち
コーナー

豆知識

ご利用方法

最新情報は
こちらから



道具・工具

身のまわり
用品

電動ツール

大工・作業工具

作業用品

パリアフリー

金物

接着・テープ・
清掃・補修

水まわり

防犯

耐震・防災

収納・内装

ペット用品

建築資材

道具・工具

お役立ち
コーナー

豆知識

ご利用方法

NEW

開いて「前面」 閉じて「全方向」の2WAY照射!



開いた状態で
前面を集中照射

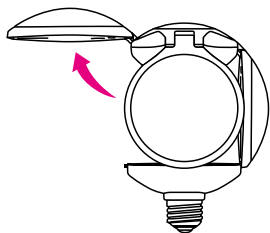

- 明るさ4800ルーメン。
- コード長さ:5m



閉じた状態で
全方向を照射

PWL-40FL 替球



屋内型

フジマック

LEDパワーランプ

228-1219 PWL-40FL

1個 オープン価格

- サイズ:全長235×幅120mm(閉じた状態)
- サイズ:全長235×幅235mm(開いた状態)
- 材質:ポリカーボネート●消費電力:40W●全光束:4800lm
- 重量(約):800g●口金:E26

フジマック

LED OPENランプ(替球)

228-1220 LED-40FL

1個 オープン価格

- サイズ:全長150×幅200mm(閉じた状態)
- サイズ:全長150×幅235mm(開いた状態)
- 消費電力:40W●全光束:4800lm
- 電圧:100~110V●周波数:50/60Hz 共用

省エネでより明るいLEDランプ。

J型回転式
クリップ付
(樹脂製)

30°ずつ回転!
使いやすい
角度で使用
できます。



見やすい!

カバーが
透明プラスチック製
カバーの影が出ないので
より明るい!

屋内型

フジマック

JランプLED

228-1217 JLP-22B

1台 オープン価格

- コード長さ:5m

JLP-22B 替球



フジマック

LEDワークボールライト

228-1218 LED-22B

1個 オープン価格

- 出力:100~120V

明るいランプで明るく工事!

- 大型クリップ付きで挟むだけの簡単設置!
- クリップは回すだけで好みの角度にしっかり固定できます。
- 低発熱で長寿命のフルスパイラル蛍光灯。

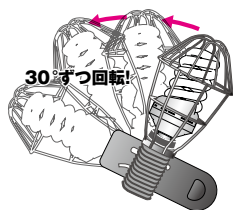

30°ずつ回転!



J-85F
(85W)

J-60F
(60W)



J-85F 替球
ALB-85F

J-60F 替球
ALB-60F



屋内型

フジマック Jランプ フルスパイラル蛍光灯

商品コード	消費電力	品番	価格
228-1212	85W	J-85F	1台 オープン価格
228-1208	60W	J-60F	1台 オープン価格

- コード長さ:5m

フジマック Jランプ フルスパイラル蛍光灯 替球

商品コード	品番	価格
228-1210	ALB-85F	1個 オープン価格
228-1209	ALB-60F	1個 オープン価格

- 出力:110V

手軽なクリップランプ。



屋内型

- 耐震球230W付きで明るい。
 - 影が出にくいフロストタイプ。
 - 連結コンセント付。
- ※付属の電球はARF100V230Wです。

フジマック

パワーランプ

228-1203 PW-230

1台 オープン価格

- コード長さ:5m

PW-230 替球



フジマック

ACROSS耐震球

228-1211 ARF100V230W

1個 オープン価格

- 出力:100V/230W

シンプルで使いやすい充電式。 **NEW**

- 45°までの角度調整が可能。
- ライトを回して光源を絞ることができます。
- 450lmで明るい。

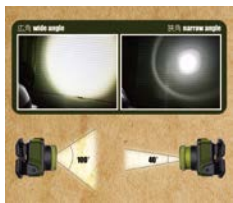

ゼבלス
ブライトマン
228-4710 ZA-BM450
 1個 **オープン価格**
 ●電源:リチウムポリマー電池3.7V2,000mAh●明るさ:最大450lm●本体サイズ:48×78×48mm●充電時間:約2.5時間●防水性:IPX4相当●点灯時間:HIGH/約3時間、MIDDLE/約10時間、LOW/約80時間●付属品:USBケーブル・シリコンバンド●充電方式:USB Type-C



ゴーグルをガッチリ固定! **NEW**

- ヘッドライト用ゴムバンド(25mm幅まで)のクリップとしても使用できます。

No.88-OK
 あらゆるミジ付きヘルメット用



No.88-T
 幅の広いミジ付きヘルメット用



No.88-S
 ミジなしヘルメット用



トヨーセフティー ゴーグルクリップ

商品コード	品番	価格
557-0241	No.88-OK	1セット(2個入) 380円 (税抜き)
557-0242	No.88-T	1セット(2個入) 340円 (税抜き)
557-0243	No.88-S	1セット(2個入) 340円 (税抜き)

※一部取付できないヘルメットがあります。

変幻自在の三灯式LEDライト! **NEW**

- ライト部分は取外し可能。
- 折りたたんで360°照射。
- 明るさ3段階切替。
- 色温度切替。(白色・暖色)
- ワンタッチで開く三脚。



ゼבלス
ギドライト
228-4701 ZA-GL2000
 1台 **オープン価格**
 ●電源:リチウムポリマー電池3.7V 8,000mAh●明るさ:最大2000lm●色温度:暖色/4000K白色/6000K●充電時間:約6時間●防水性:IP54相当●サイズ:本体/210×80×80mm(最大H360mm)、三脚/450×65×65(収納時)、1070×480×480mm(伸長時)●重量:1,950g(本体710g+三脚1,240g)●使用環境温度:約0~40℃●充電方式:USB Type-C

屋根裏工事など両手が必要な作業に!

- ヘルメットのひさしに取付けて使えます。
- 驚異の明るさ20,000mcd!
- プッシュボタン式で操作が簡単です。
- 角度が自由に変えられます。
- 連続点灯約10時間。



トヨーセフティー
パイザーライト
557-0075 No.47DX
 1台 **2,200円**(税抜き)
 ●電源:ボタン電池CR2032×2個(モニター電池2個付)●連続点灯時間:約10時間●ワット数:0.3W/約20000mcd●サイズ:W92×D56×H24mm(クリップ除く)●重量:約32g(電池込約37g)

2灯のライトで広範囲に照射。

- 光が均一で見やすいCOB LED搭載。
 ※影が多重になりません。
- クリップ(可動式)、マグネット、フックで取付けできます。



朝日電器
LEDペン型ワークライト
664-0157 DOP-WL40(G)
 1個 **オープン価格**
 ●使用電池:単4形アルカリ乾電池×3本(別売)●連続点灯時間:約3時間 ※アルカリ乾電池使用時 ※電池の性能、使用条件により連続点灯時間は短くなる場合があります。●光源:白色COBLED×2灯●明るさ:240lm(照度 約280lx) ※照度は距離50cm・電池初期値●外形寸法(約):幅17×高さ166×奥行38mm(最大値)●質量:約38g(電池除く)

水にも衝撃にも強い!

- ラバーで衝撃を吸収し、ライトをしっかりガード。
- 水に強い防浸形(IPX7)。



朝日電器
LEDラバーライト
664-0155 DOP-LR300
 1個 **オープン価格**
 ●使用電源:単3アルカリ電池×1本(別売)●連続点灯時間:約1時間※アルカリ電池使用時(電池の性能や使用状況により異なります)●光源:白色LED×1灯●明るさ:60lm(照度約800lx)※距離1m・中心点照度・電池初期時●本体サイズ:(約)φ32×105mm(最大値)●本体質量:約49g(電池除く)●付属品:ハンドストラップ

最新情報は
 こちらから



道具・工具

身のまわり用品

電動ツール

大工・作業工具

作業用品

バリアフリー

金物

接着・テープ・清掃・補修

水まわり

防犯

耐震・防災

収納・内装

ペット用品

建築資材

道具・工具

お役立ち

コーナー

豆知識

ご利用方法



耐候性抜群！ 丈夫で長もち。

- 引張りに強く耐候性に優れています。
- 水洗いが効き、きれいに使えます。
- ゴムロープ付。(ゴムロープ 60cm×12本、ロープ1m×2本)



防水 軽トラック用

ユタカメイク
トラックシート帆布1号
674-0800 H-1
1セット 5,600円 (税抜き)
●材質:基布/ポリエステル、表面加工/塩化ビニール樹脂 ●サイズ:1800×2100mm



シートをかぶせると

軽トラの荷台の シート貼りに!

- トラックシートを傾斜を付けて張るので雨水溜まりを防止します。
 - 軽トラ荷台専用です。
- ※1999年1月～2002年4月製造のスズキ車には取付けできません。



軽トラック用

ユタカメイク
軽トラック用シートフレーム
674-0810 S-55
1本 **オープン価格**
●材質:スチール ●仕上げ:焼付塗装 ●サイズ:φ25.4×長さ1180～2050mm

運送物の固定・荷くずれ防止・結束に。



- 荷物に傷をつけずに、がっちり固定する・締める・緩めるが簡単にできます。



トラックのひっかけ部分からはずれにくいドロップストッパー付

トーヨーセフティー ベルト荷締機両端アイ型			
商品コード	巾	長さ	価格
557-0121	35mm	4m	1本 8,500円 (税抜き)
557-0122	50mm	5m	1本 13,000円 (税抜き)

積載制限を超える長尺ものの運搬に。

- 後方・前方に注意を促すための赤旗(フラッグ)です。
- ハトメにロープ・チューブゴム等を通して取付けできます。

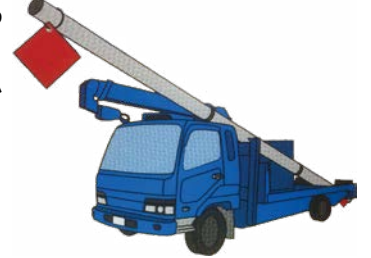

ユタカメイク
安全表示旗レッド 四角旗・無地
674-0860
1枚 **オープン価格**
●サイズ:400×400×t0.2mm
●材質:ポリ塩化ビニール

トラックシートの押えなどに。



TT-200 フリーカット 巾20mm×長さ17m
TT-60 リング形状 巾20mm×折径46～60cm
TT-90 リング形状 巾20mm×折径75～90cm

ユタカメイク チューブロープ・チューブバンド			
商品コード	品番	価格	
674-0730	TT-200	1袋 オープン価格	
674-0750	TT-60	1袋(12本入) オープン価格	
674-0755	TT-90	1袋(12本入) オープン価格	

●材質:ゴム

使い勝手の良い両端アイ型ロープ



KP TRK-2

PP TRP-2

ユタカメイク
トラックロープKP
674-0520 TRK-2
1巻 1,760円 (税抜き)
●材質:ポリエチレン、ピニロン混練
●引張り強さ:700kgf
●サイズ:約φ9mm×20m

ユタカメイク
トラックロープPP
674-0530 TRP-2
1巻 950円 (税抜き)
●材質:ポリプロピレン
●引張り強さ:700kgf
●サイズ:約φ9mm×20m

工事現場での鍵の保管に。

- 単管パイプ(径48.6mm)に取付可能。



ダイヤルは自分で設定可能で番号は10000通り!

ダイヤルが大きくなっているので手袋をしたままでも扱えます



壁にビスどめもOK

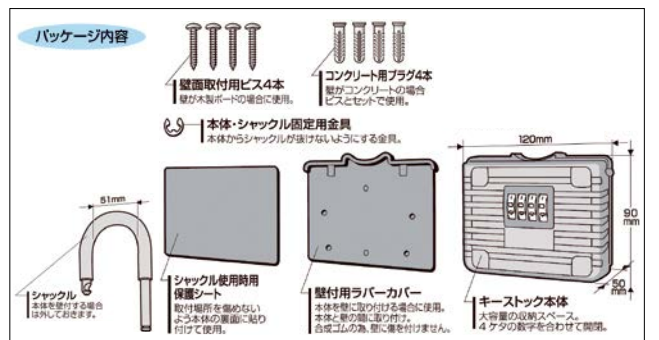

ノムラテック
キーストックBIG
229-0290 NS-1264
1個 9,720円 (税抜き)

- 材質:本体/亜鉛ダイカスト、シャックル/スチール(焼き入れ処理)、壁付用ラバーカバー/合成ゴム、取付用ねじ/スチール、コンクリート用プラグ/PE樹脂

最新情報は
こちらから



道具・工具

身のまわり
用品

電動ツール

大工・作業工具

作業用品

パリアフリー

金物

接着・テープ・
清掃・補修

水まわり

防犯

耐震・防災

収納・内装

ペット用品

建築資材

道具・工具

お役立ち
コーナー

豆知識

ご利用方法

大切な電源線や通信線、人の歩行を優しく守ります。

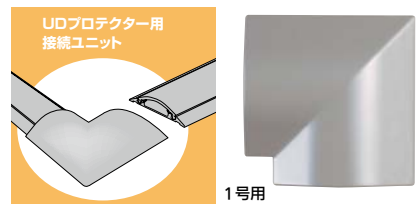
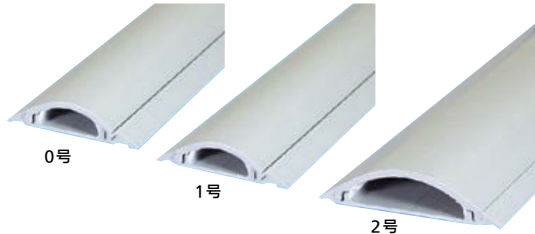

朝日電器 UDプロテクター用 接続ユニット

呼称	商品コード	価格
0号用	664-0381	1個 オープン価格
1号用	664-0382	1個 オープン価格
2号用	664-0383	1個 オープン価格

●材質:PVC ●色:グレー

朝日電器 UDプロテクター

商品コード	呼称	適合ケーブル	価格
664-0371	0号	2心並行列PVC屋外線×2条 3心並行列PVC屋外線×1条	1本 オープン価格
664-0372	1号	VVF1.6×2心×2条 VVF2.0×3心×1条	1本 オープン価格
664-0373	2号	VVF1.6×2心×4条 VVF1.6×3心×3条 VVF2.6×3心×2条	1本 オープン価格

●材質:PVC ●色:グレー ●長さ:1m

家具などにコードやケーブルを通す時に。

- コードまたはケーブルを通さない場合はふたを閉じられます。
- ふたを回転させるだけでコードやケーブルを通す口ができます。

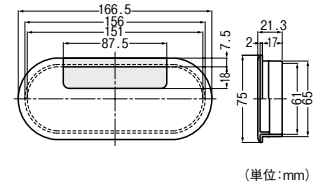
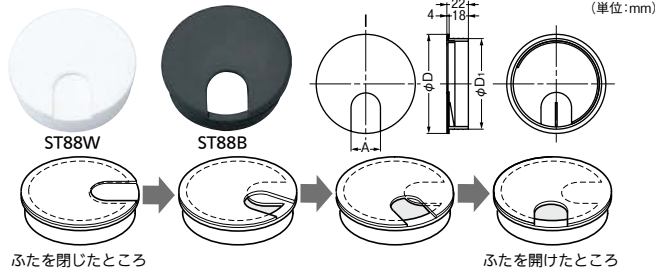

スガツネ工業 配線孔キャップ

商品コード	品番	色	A	D	D1	価格
302-2921	ST70W	ホワイト	22	70	60	1個 400円 (税抜き)
302-2922	ST70B	ブラック	22	70	60	1個 400円 (税抜き)
302-2923	ST88W	ホワイト	26	88	80	1個 460円 (税抜き)
302-2924	ST88B	ブラック	26	88	80	1個 460円 (税抜き)

●材質:ABS樹脂

スガツネ工業 配線孔キャップ オーバル型

商品コード	品番	色	価格
302-2925	S165-76W	ホワイト	1個 900円 (税抜き)
302-2926	S165-76B	ブラック	1個 900円 (税抜き)

●材質:ABS樹脂

粘着シールのこびりつきがない両面テープ付のモール。

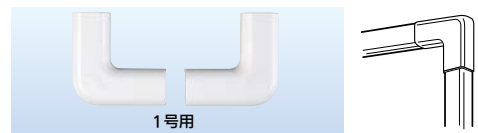

朝日電器 テープ付ABSモール

呼称	商品コード	適合電線	価格
ミニ	664-0361	通信線	1本 オープン価格
1号	664-0362	通信線・VVF1.6×2芯・LANケーブル(10Base-T、2×1)	1本 オープン価格
2号	664-0363	通信線・VVF1.6×3芯・VVF2.0×2芯・LANケーブル(10Base-T、2×2)	1本 オープン価格

●材質:ABS樹脂 ●色:ホワイト ●長さ:1m ●テープ付

朝日電器 ABSモール用マガリ

呼称	商品コード	価格
ミニ用	664-0431	1パック(2個入) オープン価格
1号用	664-0432	1パック(2個入) オープン価格
2号用	664-0433	1パック(2個入) オープン価格

●材質:ABS樹脂 ●色:ホワイト

電線止め用のコードステッカー。

- 釘の打てない狭い場所や、タイル、ガラス等の表面にコードを固定する場合に使用します。

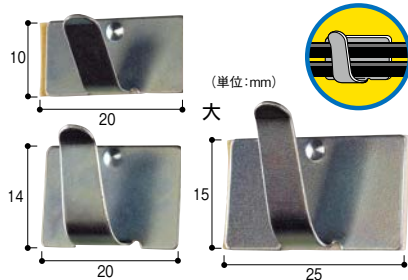

朝日電器 コードステッカー

呼称	商品コード	入数	価格
小	664-0326	10個	1パック オープン価格
中	664-0327	8個	
大	664-0328	7個	

●材質:鉄 ●両面テープ付

打ち込み式のステップル。

- 仮設工事・補修工作など壁面・床面などに仮固定する場合に使用します。

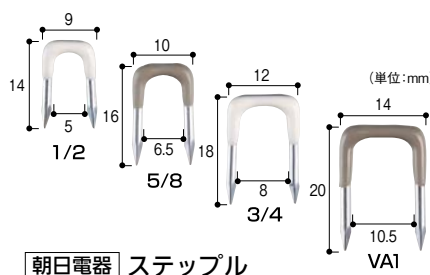

朝日電器 ステップル

呼称	商品コード	入数	価格
1/2	664-0321	50個	1パック オープン価格
5/8	664-0322	45個	
3/4	664-0323	40個	
VA1	664-0324	35個	

●材質:鉄

配線をまとめてすっきり!

従来のコイルチューブに比べ作業時間を大幅に軽減

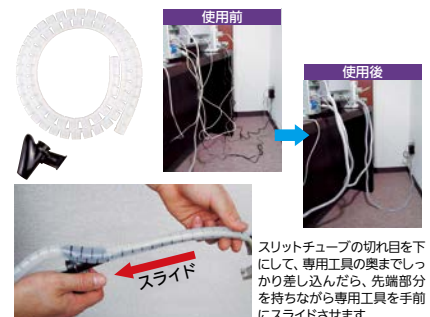

朝日電器 スリットチューブEX

商品コード	価格
664-0350	ST-15EX-1MH(W)

- 材質:スリットチューブ/ポリエチレン、専用工具/ABS樹脂
- 色:ホワイト
- サイズ:φ15×1m ●付属:専用工具(1個)



- 最新情報はこちらから
- 道具・工具
- 身のまわり用品
- 電動ツール
- 大工・作業工具

作業用品

- バリアフリー
- 金物
- 接着・テープ・清掃・補修
- 水まわり
- 防犯
- 耐震・防災
- 収納・内装
- ペット用品
- 建築資材

- 道具・工具
- お役立ちコーナー
- 豆知識
- ご利用方法

ホワイトボード

なめらかに書け、書いた文字がよく消えます。

- 鉄ホーロー板を使用しています。
- 板面にマグネットが使用できます。



サクラクレパス
ホワイトボード無地
片面壁掛タイプ
648-0210

1セット **7,500円** (税抜き)

- 材質:表面/鉄ホーロー(マグネット使用可)、枠/アルミニウム、コーナー/プラスチック
- サイズ:板面/W600×H450mm
- 付属品:白板マーカー(黒・赤各1本)、イレーザ1個、受け皿(アルミ製、取外し不可)、つりさげ用金具(2コ)

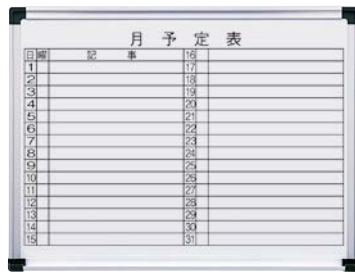

サクラクレパス
ホワイトボード月予定
片面壁掛タイプ
648-0220

1セット **9,000円** (税抜き)

- 材質:表面/鉄ホーロー(マグネット使用可)、枠/アルミニウム、コーナー/プラスチック
- サイズ:板面/W600×H450mm
- 付属品:白板マーカー(黒・赤・緑各1本)、イレーザ1個、受け皿(アルミ製、取外し不可)、つりさげ用金具(2コ)

現場用は P.819

工専用ホワイトボード

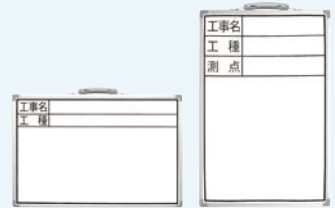

最新情報はこちらから



道具・工具

身のまわり用品

電動ツール

大工・作業工具

作業用品



事務所・現場で使える スタンダードタイプ。

- つんとした臭いが少ないマーカー。
- 書きやすいのももちろん、消しやすいのも特長です。

サクラクレパス 白板マーカー 中字用

色	商品コード	価格
黒	648-0051	1本 120円 (税抜き)
赤	648-0052	
青	648-0054	

- 材質:軸/アルミニウム、キャップ/POM、先栓/PBT、ペン先/アクリル繊維
- サイズ:キャップつき 111mm
- インキ:油性ケトン顔料

汚れても水洗いが できます!

- カバー部分は抗菌剤入りで衛生的。



サクラクレパス 白板イレーザー M

商品コード	価格
648-0110	1個 350円 (税抜き)

- 材質:表面/PP不織布、芯材/PE、カバー/PS
- サイズ:W105×H56×D30mm

油性ペン

スタンダードな油性ペンです。

- 1本で細字と極細字が書けます。
- ※ホワイトボード用ではございません。

サクラクレパス
マイネームツイン式 くる
648-0031

1本 **150円** (税抜き)

- 材質:軸・キャップ・大先栓/PP、小先栓/PBT、細ペン先/アクリル繊維、極細ペン先/POM
- 色:黒
- インキ:油性アルコール系染料



サクラクレパス
マイネームツイン式 あか
648-0032

1本 **150円** (税抜き)

- 材質:軸・キャップ・大先栓/PP、小先栓/PBT、細ペン先/アクリル繊維、極細ペン先/POM
- 色:赤
- インキ:油性アルコール系染料



建築用は P.826

建築用筆記用具



電池

10年保存が可能!



単1形

単2形

単3形

単4形

パナソニック アルカリ乾電池

商品コード	品名	価格
664-0601	単1形 LR20XJ/4SW	1パック オープン価格
664-0602	単2形 LR14XJ/4SW	1パック オープン価格
664-0603	単3形 LR6XJ/4SE	1パック オープン価格
664-0604	単4形 LR03XJ/4SE	1パック オープン価格

- 共通材質:鉄、アルカリ ●公称電圧:1.5V ●使用推奨期限:5年 ●4本入

カッター

大きすぎず、小さすぎず。 いいとこどりのサイズ!

- しっかりとした強力な切れ味ながら、小型カッターとほぼかわらないスリムな大きさ。
- 刃厚0.45mmの「M厚刃」を採用。薄い紙からダンボールまで幅広く安定した切れ味です。
- 刃を左右反転させることで、左ききの方でもご使用いただけます。

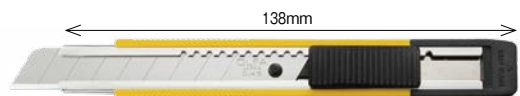

オルファ 万能 M 厚型

品名	商品コード	品番	価格
本体	166-0230	203B	1個 オープン価格
替刃	166-0730	MTB5K	1セット(5枚入) オープン価格

パリアフリー

金物

接着・テープ・

清掃・補修

水まわり

防犯

耐震・防災

収納・内装

ペット用品

建築資材

道具・工具

お役立ち

コーナー

豆知識

ご利用方法